

# 用户手册

黑白激光打印机

DP28系列

deli 得力



- 感谢您选购得力产品。
- 对您使用得力系列产品我们表示衷心的感谢！
- 产品外观请以实物为准（DP28系列产品各型号外观存在差异）。
- 为了保障您的切身权益，请认真阅读下面的声明内容。
- 如需更多帮助请登录：[www.nbdeli.com](http://www.nbdeli.com)

## 产品型号功能简介（型号功能对照表）

型号 \ 功能	双面打印	手动进纸器	以太网功能	USB连接
DP28DN	●	●	●	●
DP28D	●	●	—	●

- “●”表示支持，“—”表示不支持。
- 如有产品系列增加或变更，恕不另行通知。
- 本说明书中的产品图片都以DP28DN为例，由于机型不同可能出现外形不同。

### 关于废旧机器与耗材的回收

得力集团有限公司作为一家具有社会责任感的企业，为了倡导绿色环保，以及为可持续发展作献，您购买的本公司生产的打印设备及耗材在需废弃时，可交由本公司进行免费回收处理，具体如下：

- 1、您可以拨打得力集团全国服务热线400-178-9988进行登记确认，并按服务热线提供的地址将这些废弃物交到或寄送到得力集团就近的分部或得力集团服务中心。按照共同有责共同负担的原则，该环节所发生的运费等相关费用由交付者自行承担。
- 2、得力集团各分部将回收的废弃物统一送回集团服务中心，再由集团服务中心按照国家环境保护法相关法律规定交由具备国家认可资质的回收单位进行专业回收和处理。该环节所发生的运费、回收处理费等费用由得力集团有限公司承担。

### 关于耗材提供

本打印机停产，耗材（鼓粉盒等）还会提供5年。

### 关于产品放置的建议

建议您将本产品放置于相对通风和独立的区域。

### 关于使用再生纸的建议

为节约资源，促进绿色环保，您也可以使用品质稳定的再生纸。

# 目录

介绍 .....	1
注意事项及安全 .....	1
关于本用户手册 .....	1
一般安全信息 .....	1
设备安放的位置 .....	2
电气安全 .....	2
保修 .....	3
碳粉盒 .....	3
维修保养 .....	3
激光的安全性 .....	4
臭氧化物 .....	4
无线电干扰 .....	4
警告 .....	4
概述 .....	5
打印机前视图 .....	5
打印机后视图 .....	5
控制面板 .....	5
LED指示灯状态 .....	5
按键 .....	6
LED工作状态和错误指示灯的含义 .....	6
首次使用 .....	7
1. 拆开打印机的包装 .....	7
2. 安装碳粉盒 .....	7
3. 将纸张装入纸盒 .....	9
4. 打开电源 .....	10
首次设置 .....	11
安装打印机驱动程序 .....	11
连接设备 .....	12
USB连接 .....	12
网络连接 .....	13
驱动卸载 .....	16
打印机助手使用 .....	18
打印介质 .....	18
打印介质的规格 .....	18
将纸张装入纸盒 .....	19
将纸张装入手动进纸器 .....	19
信封打印 .....	20
打印设置 .....	21
打印首选项布局 .....	21
Web界面 .....	22
确认IP地址 .....	22
调用Web界面 .....	22
一、设备状态 .....	23

二、设备配置 .....	23
三、网络 .....	24
四、订购耗材 .....	25
五、固件更新 .....	25
六、登录密码 .....	25
维护 .....	26
更换碳粉盒 .....	26
恢复出厂设置 .....	27
故障排除 .....	28
LED工作状态和错误指示灯的含义 .....	30
卡纸处理 .....	34
清除纸盒/手动进纸器内的卡纸 .....	34
清除设备内的卡纸 .....	34
清除设备后部（定影单元）的卡纸 .....	35
改善打印质量 .....	36
附录 .....	42
材料安全数据表 (MSDS).....	42
产品规格 .....	42

# 介绍

## 注意事项及安全

操作设备前,请仔细阅读以下说明,并根据需要进行参考,确保设备的持续安全运行。

得力打印产品及耗材的设计及测试严格满足安全要求,包括安全机构的评估和认证,符合电磁条例和已建立的环境标准。本设备的安全和环境测试以及性能,仅使用了得力打印的材料经过验证。

警告:未经授权的改造,包括增添新功能或连接外接设备,可能影响产品的正常使用。有关详情请联系得力服务中心。



特别声明:

- 本说明书以DP28DN为例进行说明,您购买的产品可能功能有所不同。
- 产品信息如有更改,恕不另行通知。
- 如需了解更多产品信息请登录得力官方网站: [www.nbdeli.com](http://www.nbdeli.com)
- 请务必首先通读《产品安全手册》后再阅读本《用户手册》。
- 如果不遵守《产品安全手册》的指示,违规操作所产生的损失得力将不承担任何责任。

## 关于本用户手册

请仔细阅读本用户手册。按照所有安全指示进行操作,确保设备能正常运行。如果不遵守这些指示,制造商将不承担任何责任。

### ■ 本用户手册中使用的标志

标志	说明
	这个标志用于提醒用户,对于本产品不正当的使用可能会有致命的威胁或严重伤害。
	这个标志表示注意高温,当出现这个标志时,注意热表面的危险。
	这个标志表示禁止触摸,当出现这个标志时,严禁触摸。
▲ 注意	这个标志表示操作应当谨慎,当出现这个标志时,用户应对操作更加谨慎。不正当的操作可能会造成设备损坏或数据丢失。
▲ 注释	这个标志表示解释,有助于用户更有效,更方便地使用本设备。

## 一般安全信息

得力保留随时对产品进行更改的权利。

本设备及其附件的塑料包装袋不是玩具,切勿将塑料包装袋存放在儿童容易触及的地方,以防窒息危险。

对于装有心脏起搏器的用户,如接近本设备时发现心脏起搏器出现异常情况,请立即远离设备并就医。

遵循说明书操作时,如果本设备无法正常使用,请遵照说明书相关提示操作。操作不当可能导致设备损坏或损坏范围扩大。

本手册中的任何内容均不影响本设备的保修条款,也不会追加任何保修条款。

未遵循本手册中的安全说明可能导致产品保修条款失效。

如果在产品购买国家或地区以外的国家或地区使用本设备,可能导致本设备无法正常使用。

切勿移除或损坏本设备表面或设备内的任何警示标签。

## 设备安放的位置

请将本设备放置在稳固的水平桌子或柜子上。请勿将本设备放置在活动的桌子、柜子或推车等位置，以防设备跌落所造成的设备损坏或人身伤害；尤其对于有儿童活动的使用场合，请务必确保将本设备放置在安全的位置。

请勿将本设备放置在人员往来频繁的位置，尤其是狭窄的通道或类似的位置，以避免设备被意外撞倒、跌落，设备跌落可能造成设备损坏或人身伤害。

如果本设备发生跌落，请立即切断电源并拔下产品电源连接线插头，并将本设备交由得力授权维修站并由专业维修人员进行检查或维修。

请妥善排布连接到本设备的电源线等线缆，确保不会绊倒任何人，否则可能造成人身伤害或设备跌落损坏。

请将本设备放置在环境温度 $10^{\circ}\text{C}$ ~ $32^{\circ}\text{C}$ 之间，湿度在20%~80%之间，且无凝露的室内。

本设备可以正常工作在环境温度为 $10^{\circ}\text{C}$ ~ $32^{\circ}\text{C}$ ，且湿度在30%~70%之间。

切勿将本设备放置在下列任一环境中，否则可能导致设备不能正常工作或设备损坏，甚至导致火灾等。

- 阳光直射、温度过高、临近明火或热源、温度骤变；
- 水源附近（包括如空调，冰箱、风扇可能产生的冷凝水），潮湿环境；
- 扬尘、有腐蚀性气体或化学品附近的环境等。

请将本设备放置室内通风良好的环境中，请保证设备四周预留足够空隙（如下图）。

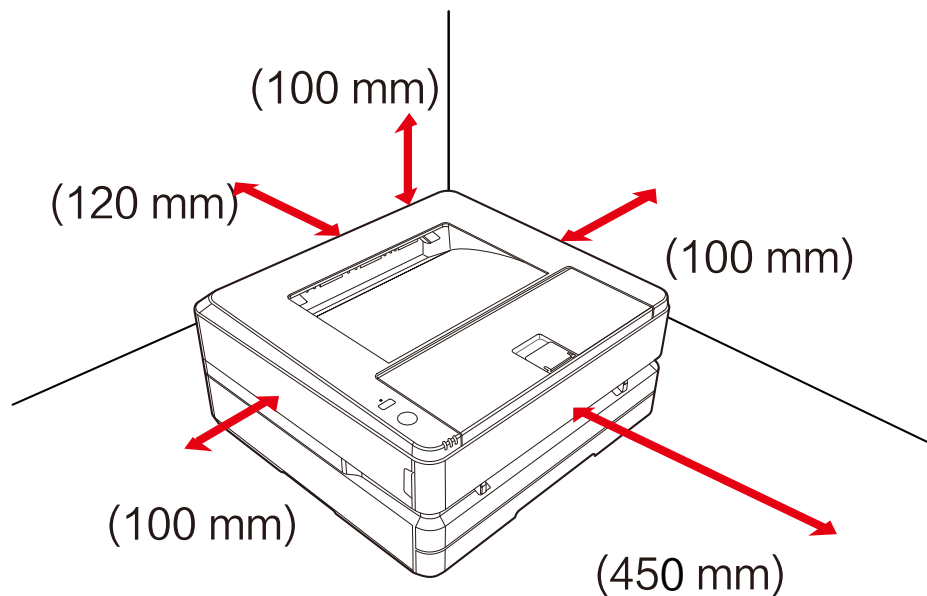

请确保预留足够的空间以打开机盖和纸盒。

请勿堵塞或遮盖本设备的任意部分，尤其是设备通风口等，否则可能阻碍设备通风，导致设备损坏，甚至导致火灾。

请勿将本设备放置在封闭的柜体内，否则可能导致设备过热，甚至可能导致起火。

请勿将本设备放置在桌布或地毯等柔软表面上，否则可能导致设备过热或起火。

请勿在本设备上堆叠或放置任何物品，切勿将任何物品塞入本设备机壳的缝隙内。

## 电气安全

请确保本设备连接到符合标签上所标明的额定电压范围内的接地交流电源上。如果无法确定，请联系专业电工。使用不匹配的交流电源可能导致设备损坏、火灾或人身伤害。

请使用随机提供的电源连接线连接墙上的电源插座和本设备电源接口。

请勿使用第三方的电源连接线，否则可能导致火灾或人身伤害。

请确保墙上的电源插座由专业电工安装，接地良好，切勿随意改造电源线插头，否则可能导致设备损坏或火灾。

如需使用电源延长线插座，请务必使用符合最新国家标准的电源延长线插座。

从交流电源插座拔下电源插头之前，请先关闭本设备后部的电源开关。

切勿将本设备连接到自动定时器控制的电源插座上，或与空调、复印机、微波炉、电磁炉等大功率电器共用同一电路，否则可能导致电路过载，甚至导致火灾。

插拔电源连接线时应抓牢插头，而非电源线。

切勿用湿手插拔电源连接线插头，否则可能导致触电。

切勿使电源连接线过度拉伸，切勿踩踏电源连接线，切勿使用破损的电源连接线，否则可能导致火灾。

雷雨天气，请勿使用本设备。

如果发生以下任何一种情况，请立即关闭设备，从交流电源插座拔下交流电源插头，并致电得力服务热线。

- 本设备发出异味或不正常的噪音。
- 交流电源插头或连接线磨损。
- 电路上的断路器或熔断器等发生跳闸。
- 本设备任何部件损坏。
- 本设备被水侵入。

发生以下情况时，请务必立即拔掉电源连接线插头，并联系得力维修站并交由得力专业维修人员处理。

- 本设备遭液体渗漏。
- 本设备遭雨淋或进水。
- 本设备异常发烫、冒烟、异响、有异常刺鼻气味等。

## 保修

本设备没有任何用户可以自行维修的部件。切勿尝试自行拆解或自行维修本设备，否则可能导致触电等危险。自行拆解或自行维修本设备导致的设备损坏不在保修范围内。

请使用得力原装正品碳粉盒，使用非得力原装正品碳粉盒可能导致设备损坏，使用非得力原装碳粉盒导致的设备损坏不在保修范围内。

如本设备出现故障，请致电得力服务热线；如确有必要，请将本设备交由得力授权维修站并由专业维修人员进行维修。

## 碳粉盒

更换碳粉盒时，请将碳粉盒放置在平坦且稳定的地方，以防碳粉盒跌落，否则可能导致碳粉泄漏。

切勿尝试打开或拆解碳粉盒，碳粉盒没有用户可以自行维护的组件！

私自打开或拆解碳粉盒可能导致碳粉泄漏！

请使用柔软的干布或纸巾清理泄漏的碳粉。

切勿尝试使用热水清除泄漏的碳粉，否则可能导致碳粉凝结。

切勿尝试使用吸尘器清理泄漏的碳粉，否则可能导致碳粉飞溅或吸尘器内部起火！

如果吸入、误食碳粉，请立即就医！如果皮肤接触到碳粉，请立即脱掉沾染碳粉的衣物，并用大量清水冲洗沾染碳粉的皮肤。如果碳粉进入眼部，请立即用大量清水冲洗至少15分钟，并立即就医！

切勿将碳粉盒放置在儿童容易触及的地方，无论是新的或是使用过的。

建议将使用过的碳粉盒装入塑料袋中，并根据相关法律法规妥善处置。

切勿将碳粉盒投入火中，否则可能导致爆炸！

## 维修保养

进行清洁维护前请务必先拔掉电源连接线插头。

请使用柔软的干布或纸巾清洁本设备外部或内部。

切勿使用任何液体、任何类型的喷雾剂或清洁剂清洁本设备外部或内部，否则可能导致火灾或触电。

使用过程中或刚使用过本设备后，本设备内部的一些零件温度会非常高，请至少等待10分钟并等待设备完全冷却后再触摸设备内部的零件。

# 激光的安全性

本设备是符合GB7247.1-2012/IEC60825-1:2007 激光辐射标准的1类激光设备。下图所示标签在产品铭牌上。



- 半导体激光规格
- 激光波长：770-800nm
  - 最大功率：12 mW

本设备使用激光。由于可能对眼睛造成伤害，仅有资质的维修人员才可取下盖板或尝试维修此设备。注意：执行本文档制定之外的控制、调整或程序可能导致危险的辐射暴露。

# 臭氧化物

本产品不会产生明显的臭氧气体 (O<sub>3</sub>)。它依靠于打印量，而且比空气重。请在通风良好的房间安装打印机。

# 无线电干扰

1. 本设备符合GB/T 9254-2008标准。

# 警告

此符号表明不能将该产品与其他废物一起随意丢弃。更妥善的做法，您应当将废弃设备送到指定的收集点，以便回收利用废弃的电气和电子设备。

本产品适合室内使用，不适合室外使用。

仅适用于非热带气候条件下安全使用。

仅适用于海拔2000m以下地区安全使用。

热源的风险：本用户手册或设备内的此标志表示热表面的危险。操作不当可能导致人身伤害或损伤。

危险：此标志提供了对人造成危险的警告，操作不当可能导致人身伤害或损伤。

严禁触摸：此标志提供了对人造成危险的警告。操作不当可能导致人身伤害或损伤。

本产品完全符合中国电子行业标准SJ/T11364-2014的要求。

## 设备中有毒有害物质或元素名称及含量

部件名称	有毒物质					
	铅 (Pb)	汞 (Hg)	镉 (Cd)	六价铬 (Cr (VI))	多溴联苯 (PBB)	多溴二苯醚 (PBDE)
塑胶部件	○	○	○	○	○	○
金属部件	×	○	○	○	○	○
电线电缆	×	○	○	○	○	○
电路板组件	×	○	○	○	○	○
玻璃部件	○	○	○	○	○	○
硒鼓及碳粉	○	○	○	○	○	○
包装材料	○	○	○	○	○	○

### 备注：

本表格依据SJ/T11364-2014的规定编制

- 1、○：表示该有害物质在该部件所有均质材料中的含量均在GB/T 26572标准规定的限量要求以下。
- 2、×：表示该有害物质至少在该部件的某一均质材料中的含量超出GB/T 26572规定的限量要求。
- 3、表中标有“×”的所有部件均符合欧盟ROHS法规要求，其含量在现有技术条件下无法彻底消除。
- 4、环保使用期限的参考标识取决于产品正常工作的温度和湿度条件。



# 概述

## ▲ 打印机前视图

1. 打印输出口
2. 前盖
3. 出纸盘纸张挡板
4. 纸盒
5. 手动进纸器
6. 控制面板
7. 碳粉盒

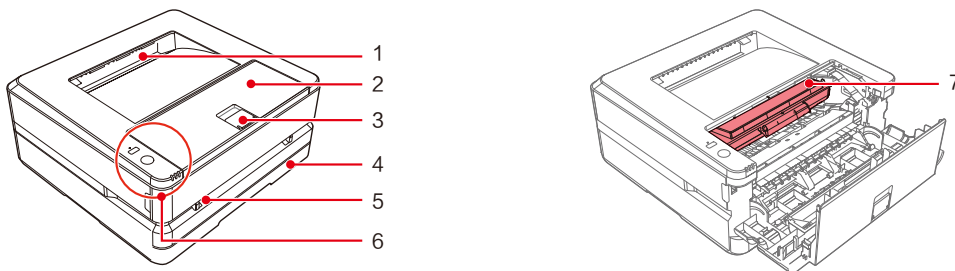

## ▲ 打印机后视图

1. USB端口
2. 有线网络端口
3. 后盖
4. 电源开关
5. 电源接口

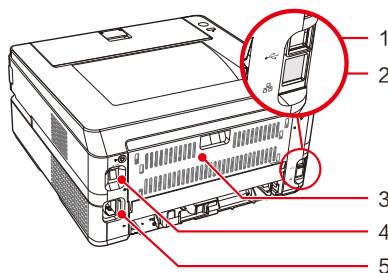

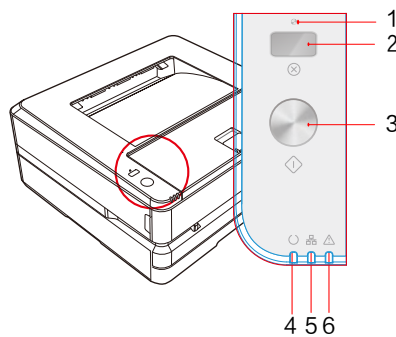

## ▲ 控制面板

1. 取消指示灯
2. 取消键
3. 功能键
4. 状态LED
5. 网络LED
6. 错误LED



## LED指示灯状态

### ▲ LED 指示灯状态

-  状态指示灯 — 显示设备的工作状态。
-  网络指示灯 — 显示设备的网络连接状态。
-  错误指示灯 — 显示设备的错误状态。



### ▲ 注释

在下一页的“状态指示灯和错误指示灯的含义”中可查找到各种指示灯的含义。也请注意计算机上的打印机助手的提示信息。

# 按键

## ▲ 注释



根据设备的状态，按此按钮时所执行的功能将各异。

图标	打印机当前状态	按键功能
 (取消键)	正在进行打印任务	按取消键：可取消打印任务。
	错误状态	按取消键：可取消后续打印任务。
 (功能键)	就绪状态	按住功能键不少于3秒：打印报告。
	睡眠状态	按功能键：回到就绪状态。
	错误状态	按功能键：可继续当前的任务。
	纸张放置在手动供纸器内时	按住功能键不少于3秒：进入清洁模式。

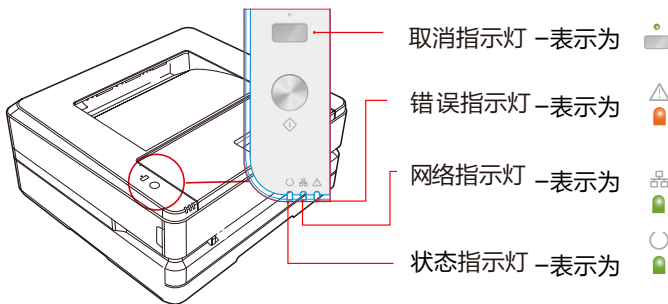
## LED工作状态和错误指示灯的含义



## LED 亮灯模式









闪烁1	慢速闪烁
闪烁2	极快亮起  3秒钟以上不亮
闪烁3	慢速亮起  3秒钟不亮
闪烁4	亮起3秒钟  1秒钟不亮
闪烁5	快速闪烁
闪烁6	极快闪烁
闪烁7	快速亮起  5秒钟不亮
闪烁8	极快闪烁2次  1秒钟以上不亮

## ▲ 注释

极快闪烁：0.25s 周期为0.5s

快速闪烁：0.5s 周期为1s

慢速闪烁：1s周期为2s

LED状态	工作状态	含义或原因
 或 	亮起或闪烁6	设备正在启动。
	亮起	表明设备准备就绪。
	闪烁 1	表明设备正在运行。当正在打印或取消打印任务时，或正在接收打印任务时，可使用此LED工作状态表示。
	闪烁 2	设备内部的温度升高时，将发生此现象。温度下降后，冷却自动终止。请耐心等待直至设备冷却。
	闪烁 7	表明设备处于睡眠模式，可有效节能。即使处于这种模式，设备也可从USB/网络设备接收打印任务。
	闪烁 5	设备发生定影错误。重启打印机。若再次出现该问题，请联系得力服务中心。
	闪烁 1	发生系统错误 [错误码]。重启打印机。并根据液晶显示屏提示操作。

# 首次使用

## 1. 拆开打印机的包装

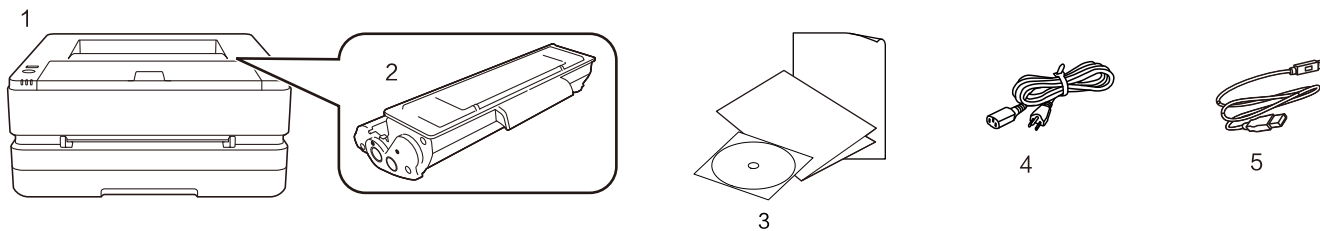

A. 如果任何部件缺失或损坏, 请联系本公司经销商或服务中心客服人员。

- (1) 打印机
- (2) 随机碳粉盒 (预安装)
- (3) 产品安全手册、快速入门说明书、保修卡、随机光盘
- (4) 电源线
- (5) USB电缆

B. 移除设备上的胶带

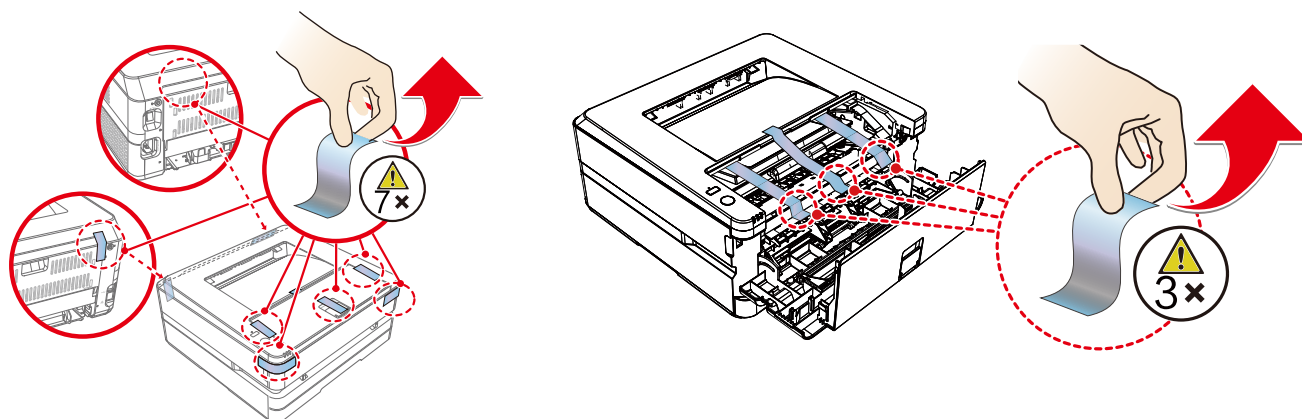

## 2. 安装碳粉盒

A. 打开前盖, 取出设备内的碳粉盒 前后左右各摇动碳粉盒5至6次, 从而摇匀碳粉, 改善打印质量。

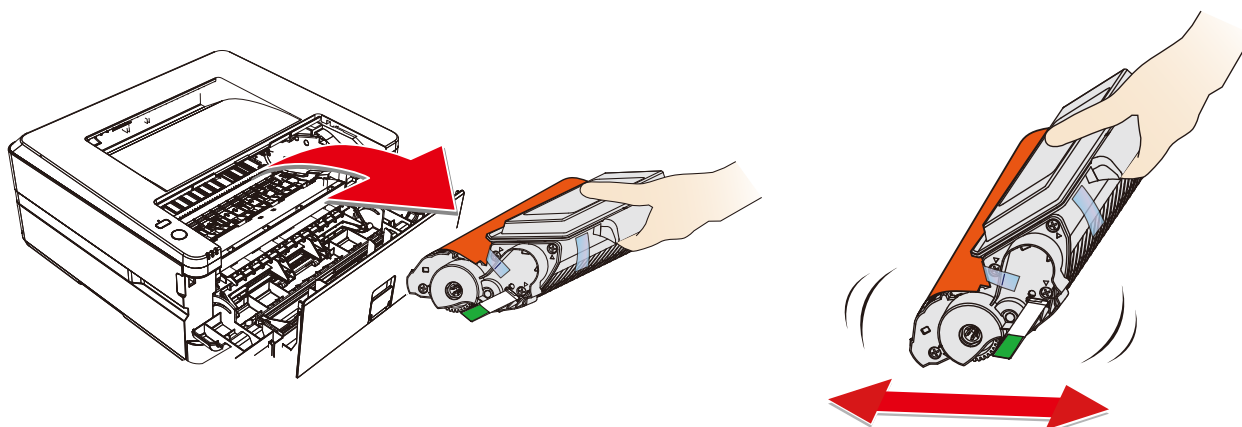

## B. 拉出封条

请沿箭头方向匀速完全拉出并移除封条。

为了避免碳粉弄脏您的手，拉出封条时请不要触摸绿色箭头提示以外的地方。

取下保护条后，请勿再晃动碳粉盒。否则，碳粉可能会释放到空气中。

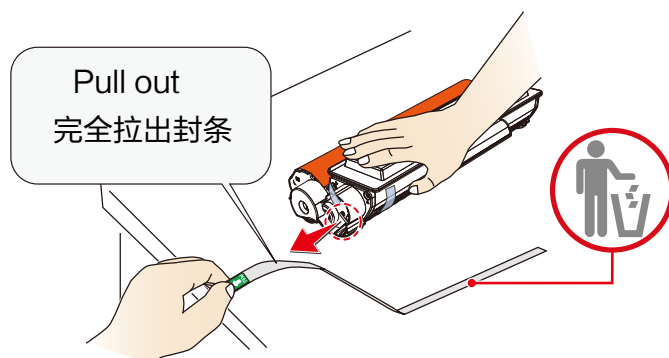

## C. 移除胶带和保护纸

请勿用手触摸碳粉盒的感光鼓部分，否则可能会影响打印质量。

请勿将碳粉盒竖立，否则可能会影响打印质量或影响打印机的性能。

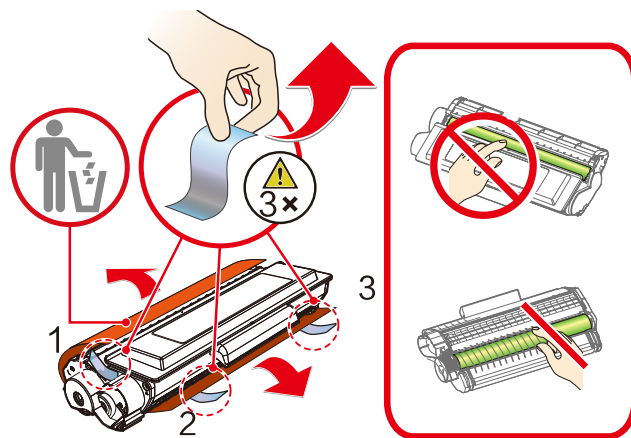

## D. 安装碳粉盒并关闭前盖

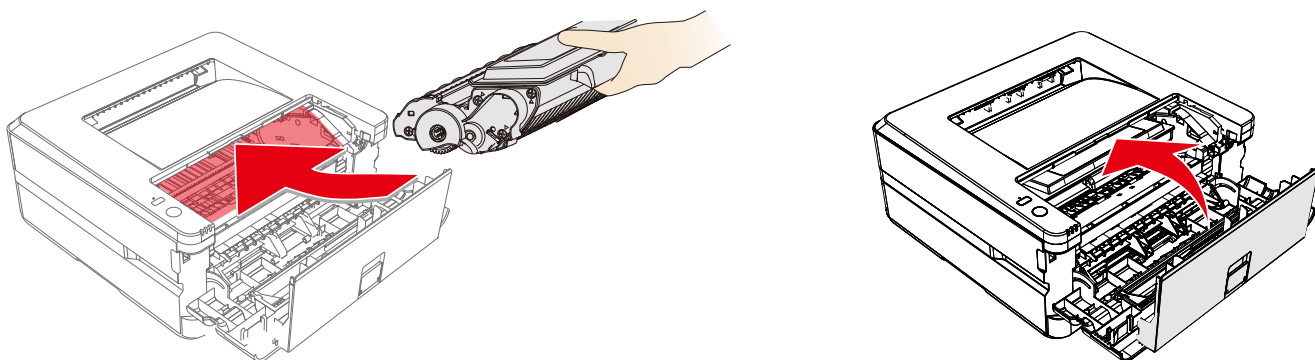

### 3. 将纸张装入纸盒

A. 充分展开堆叠的纸张，避免纸张粘连

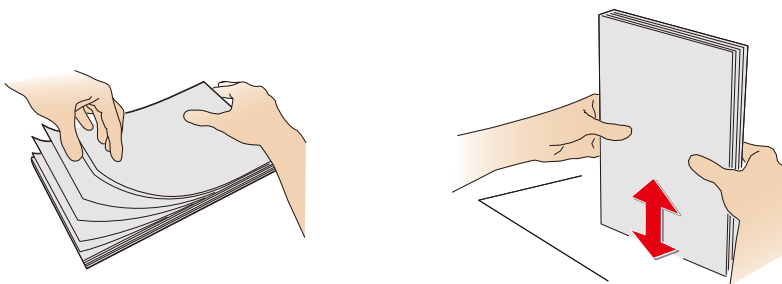

B. 调整纸张宽度挡板

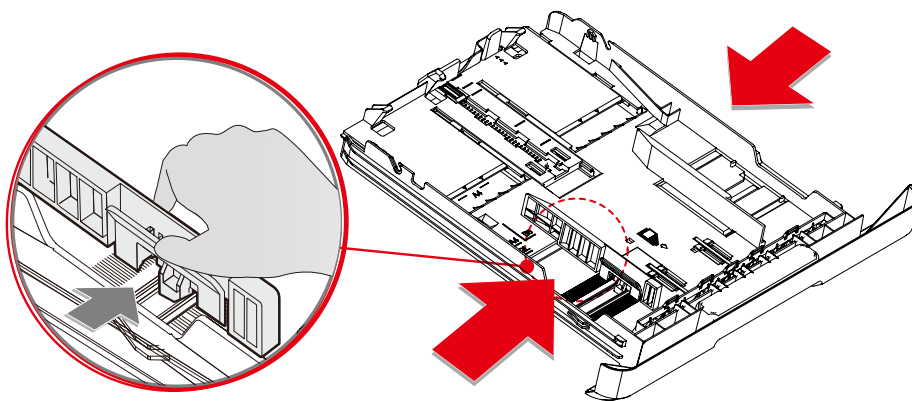

C. 将纸张装入纸盒，纸张高度不得超过指示线。

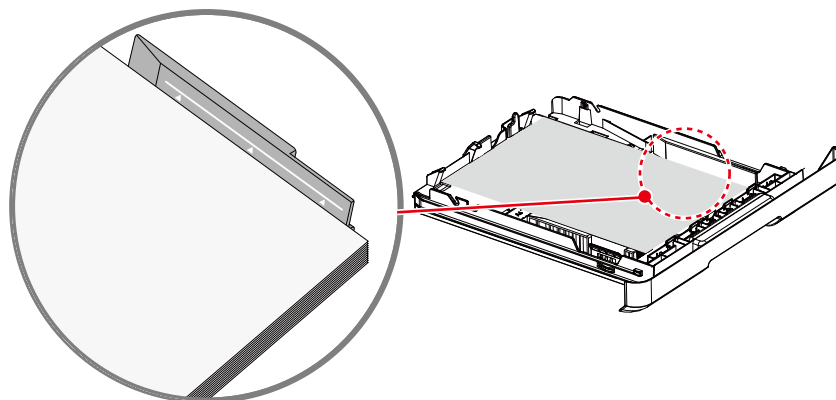

#### D. 装入纸盒

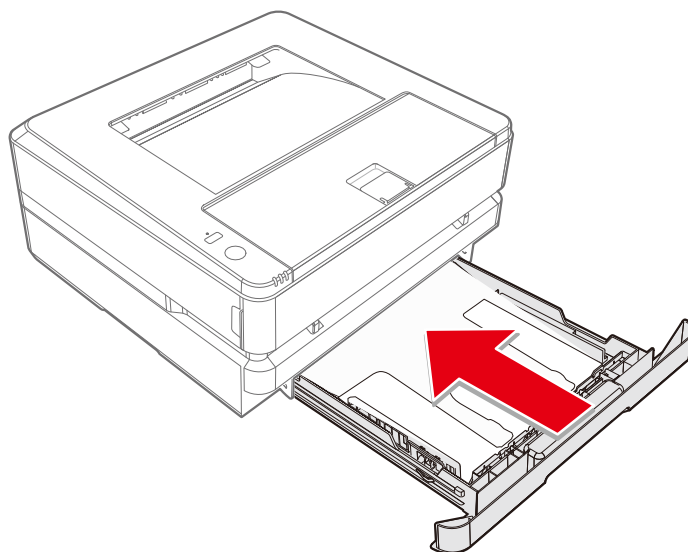

#### 4. 打开电源

从交流电源插座拔下交流电源插头之前，使用设备后面的电源开关关闭设备。

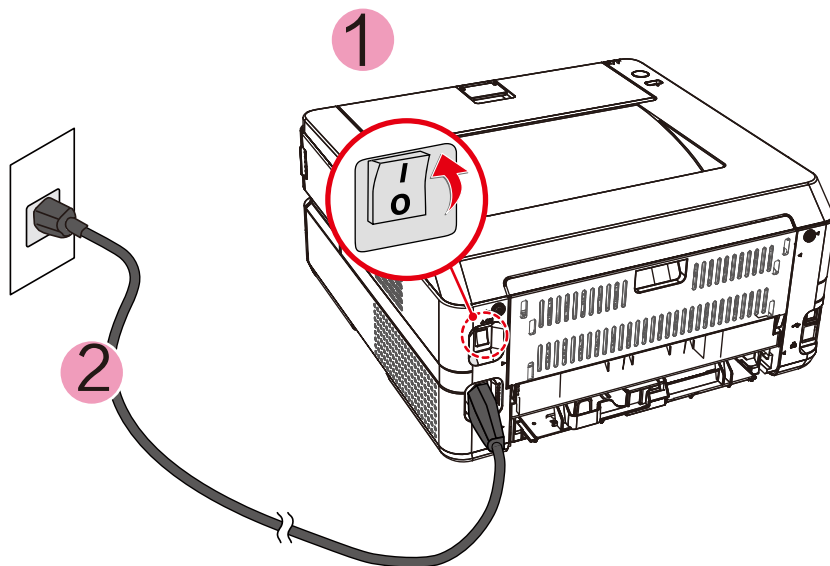

# 首次设置

## 安装打印机驱动程序

- 系统要求

中标麒麟      银河麒麟      UOS 20

- 您可以使用随机光盘安装打印机驱动程序，或拨打全国服务热线 400-178-9988 进行咨询。

### ▲ 注释

驱动安装界面因系统不同存在差异，示意图仅供参考

#### 1. 中标麒麟（rpm格式）

a. 拷贝对应的中标麒麟驱动安装包到本地磁盘

b. 在本地磁盘文件夹点击“右键”，点击“在终端中打开”。运行如下命令：

sudo rpm -ivh -force 驱动放置路径+安装包文件名（可直接拖拉驱动到终端）

举例：

sudo rpm -ivh --force '/home/greatwall/桌面/deli-printer\_1.0.0.rpm' 按回车键执行，提示输入密码后等待安装完成。



```
pc2@localhost:/home/pc2/桌面
[pc2@localhost 桌面]$ sudo rpm -ivh --force '/home/pc2/桌面/deli-printer-0.1.8-1.nd7.x86_64.rpm'
[sudo] password for pc2:
准备中... ##### [100%]
正在升级/安装...
  1:deli-printer-0.1.8-1.nd7 ##### [100%]
Starting DeliPrintServiced (via systemctl): [ 确定 ]
deli-printer installed
[pc2@localhost 桌面]$
```

#### 2. 银河麒麟（deb格式）

a. 拷贝对应的银河麒麟驱动安装包到本地磁盘

b. 在本地磁盘文件夹点击“右键”，点击“在终端中打开”。运行如下命令：

sudo dpkg -i 驱动放置路径+安装包文件名（可直接拖拉驱动到终端）

举例：

sudo dpkg -i '/home/greatwall/桌面/deli-printer\_1.0.0.deb' 按回车键执行，提示输入密码后等待安装完成。

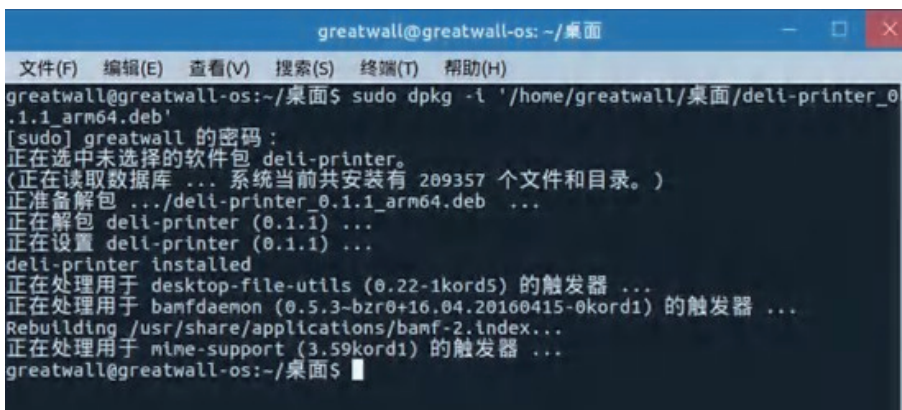

```
greatwall@greatwall-os: ~/桌面
greatwall@greatwall-os:~/桌面$ sudo dpkg -i '/home/greatwall/桌面/deli-printer_0.1.1_arm64.deb'
[sudo] greatwall 的密码：
正在选中未选择的软件包 deli-printer。
（正在读取数据库 ... 系统当前共安装有 209357 个文件和目录。）
正准备解包 .../deli-printer_0.1.1_arm64.deb ...
正在解包 deli-printer (0.1.1) ...
正在设置 deli-printer (0.1.1) ...
deli-printer installed
正在处理用于 desktop-file-utils (0.22-1kord5) 的触发器 ...
正在处理用于 bamfdaemon (0.5.3-bzr0+16.04.20160415-0kord1) 的触发器 ...
Rebuilding /usr/share/applications/bamf-2.index...
正在处理用于 mime-support (3.59kord1) 的触发器 ...
greatwall@greatwall-os:~/桌面$
```

### 3. UOS系统（deb格式）

a. 命令行安装（同银河麒麟）

b. 双击运行deli-printer-a111\_x.x.x.deb-----安装。



## 连接设备

### ▲ 注释

如果您选择[有线连接]或[USB连接], 请确保网络电缆或USB 电缆此时已连接到设备上。选择 [有线连接] 时, 您的个人计算机必须事先连接到局域网上（与打印机连接在同一个局域网上）。

## USB连接

① 计算机

② 本设备

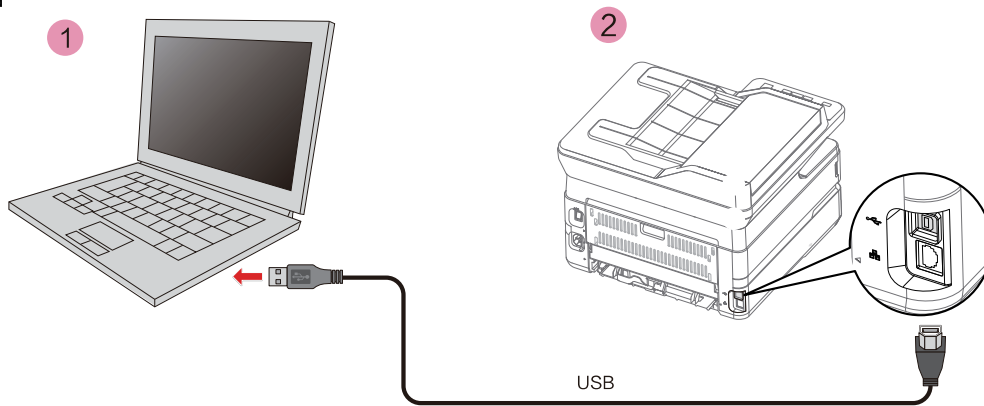



## 网络连接

打印机有线连接到无线路由器

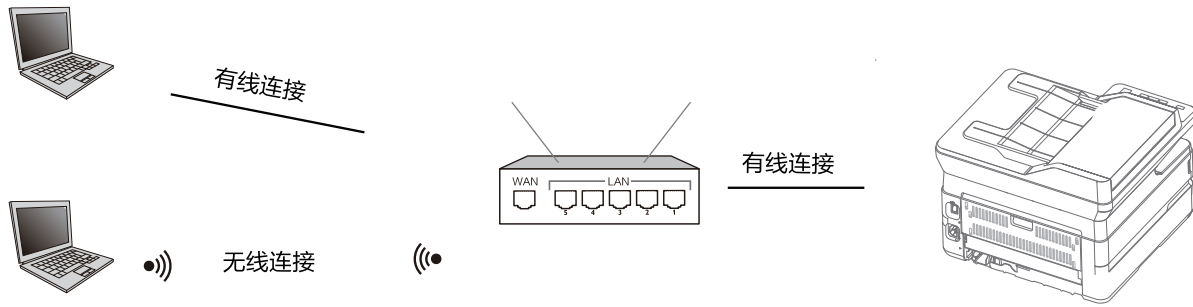

添加打印机（银河麒麟，中标麒麟）

- 点击开始选择控制面板，进入“控制面板界面”。
- 在控制面板界面选择“打印机”，进入打印机管理界面。
- 在“打印机设置”页面点击“添加”按钮

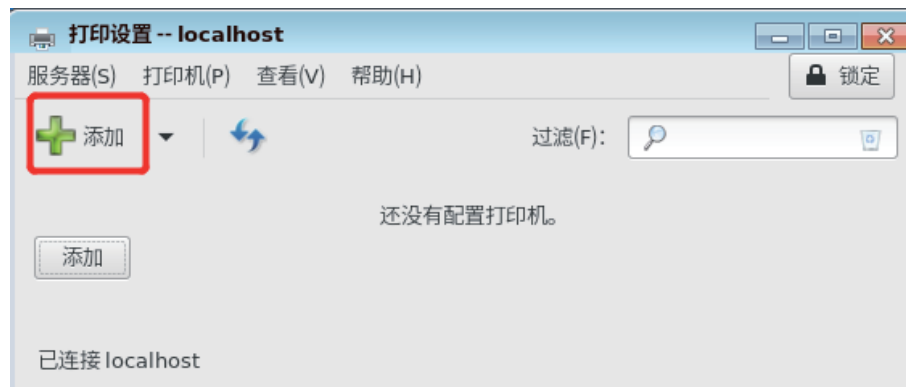

d-1添加本地打印机：连接USB后在设备中选择要添加的打印机下一步等待添加完成即可。

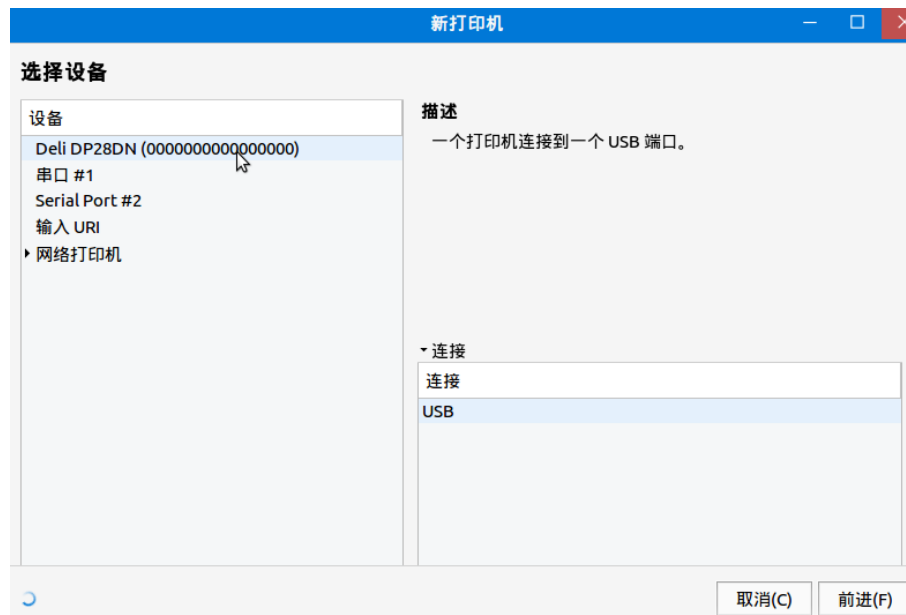

d-2添加网络打印机：在新打印机界面选择已连接的网络打印机，“连接”选择AppSocket-et/HP JetDirect,点击“前进”按钮。（若打印机连接方式中没有AppSocket/HP JetDirect，则通过界面左侧的“查找打印机”中的AppSocket-et/HP JetDirect，手动输入打印机的ip地址进行添加。）系统将自动识别机型 配置添加打印机。



d. 成功添加打印机，同时会弹出对话框，询问是否打印测试页。点击打印测试页，查看打印机是否正常工作。

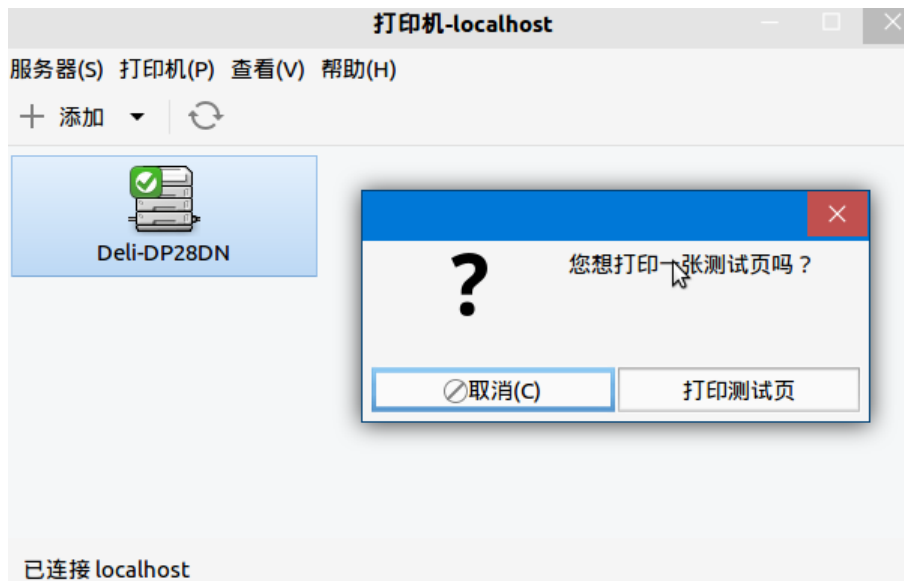

添加打印机（UOS系统）

a. 开始——启动打印机管理器



b. 自动搜索本地和网络打印机，选中中-下一步安装驱动等待添加完成即可



c. 添加完成后即可正常使用



## 驱动卸载

rpm格式驱动删除

a. 在终端输入如下命令卸载驱动：`sudo rpm -e deli-printer --allmatches`按回车键执行。



```
pc2@localhost:/home/pc2/桌面
文件(F) 编辑(E) 查看(V) 搜索(S) 终端(T) 帮助(H)
[pc2@localhost 桌面]$ sudo rpm -e deli-printer --allmatches
[sudo] password for pc2:
Stopping DeliParamService (via systemctl): [ 确定 ]
lpstat: No destinations added.
[pc2@localhost 桌面]$
```

b. 卸载完成后，可在终端输入如下命令，查看驱动是否卸载干净：`sudo rpm -q deli-printer`按回车键执行。

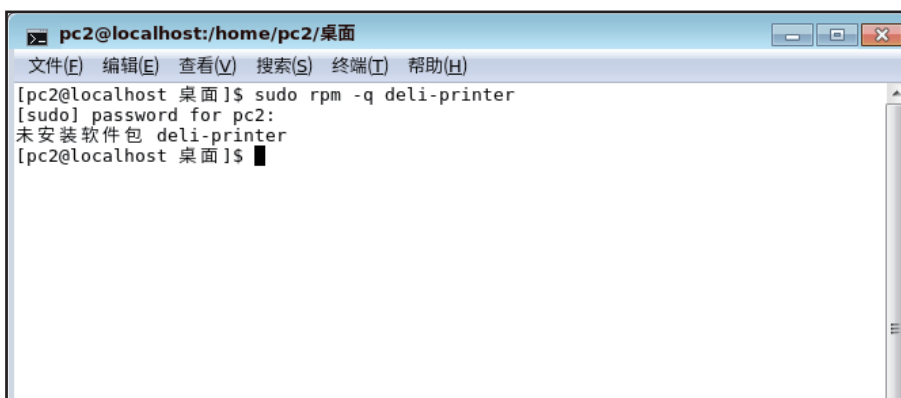

```
pc2@localhost:/home/pc2/桌面
文件(F) 编辑(E) 查看(V) 搜索(S) 终端(T) 帮助(H)
[pc2@localhost 桌面]$ sudo rpm -q deli-printer
[sudo] password for pc2:
未安装软件包 deli-printer
[pc2@localhost 桌面]$
```

deb格式驱动卸载

a-1. 在终端输入如下命令卸载驱动：`sudo dpkg -P deli-printer-a11x`按回车键执行。



```
greatwall@greatwall-os: ~/桌面
文件(F) 编辑(E) 查看(V) 搜索(S) 终端(T) 帮助(H)
greatwall@greatwall-os:~/桌面$ sudo dpkg -P deli-printer
[sudo] greatwall 的密码:
(正在读取数据库 ... 系统当前共安装有 209374 个文件和目录。)
正在卸载 deli-printer (0.1.1) ...
正在清除 deli-printer (0.1.1) 的配置文件 ...
正在处理用于 desktop-file-utils (0.22-1kord5) 的触发器 ...
正在处理用于 bamfdaemon (0.5.3-bzr0+16.04.20160415-0kord1) 的触发器 ...
Rebuilding /usr/share/applications/bamf-2.index...
正在处理用于 mime-support (3.59kord1) 的触发器 ...
greatwall@greatwall-os:~/桌面$
```

a-2.uos系统还可以直接双击deb文件，进行卸载



b. 卸载完成后，可在终端输入如下命令，查看驱动是否卸载干净：`sudo dpkg-query -l deli-printer-a111`按回车键执行

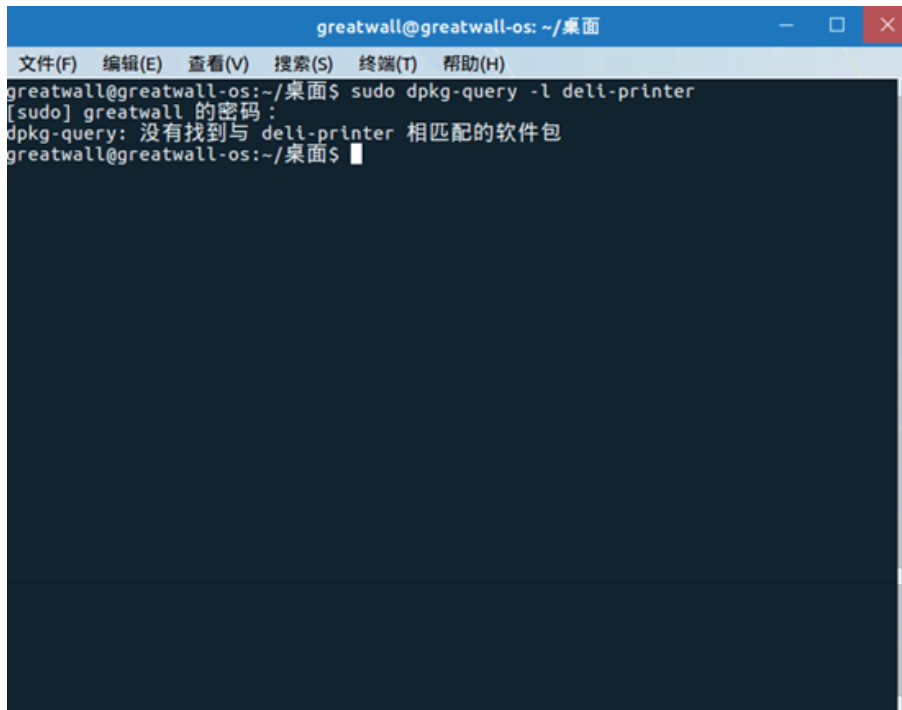

# 打印机助手使用

显示已添加的deli打印机，并获取相应打印机的名称，连接方式，剩余碳粉量及打印机状态。

得力打印机助手				
	打印机名称	连接方式	剩余碳粉量	状态
1	Deli-DP28DN	网络 (xxx)	xxx	就绪

## 打印介质

### 打印介质的规格

您可以将普通打印纸或预印纸放进纸盒中，也可将特殊尺寸的纸张，信封或预印纸装入手动进纸器。

纸张来源	纸盒
纸张大小	A4、A5、B5、B6、16K、32K、Executive、Folio、Legal、Letter
纸张厚度	60 – 100g/ m <sup>2</sup>
纸张容量	150张
纸张来源	手动送纸器
纸张尺寸	A4、A5、A6、B5、B6、16K、32K、Executive、Folio、Legal、Letter
纸张厚度	60 – 165g/ m <sup>2</sup>
容量	1张

#### ▲ 注意

不合适的纸张，请勿将下列纸张装入纸盒。

- 湿的，使用涂改液编辑过的，脏污的或表面有涂层的纸张。
- 被订书钉订在一起的或用胶带，胶水粘住的纸张。
- 用便签纸粘贴的纸张。
- 有折痕，褶皱或被撕开的纸张。
- 卷曲的纸张。

#### ▲ 注释

卷曲的纸张

如果纸张卷曲，请展平纸张后使用。卷曲程度超过2mm的纸张可能造成设备卡纸。

存放纸张

存放纸张时，请避免高温，潮湿或阳光直射。摆放时，请保持纸张处于水平状态。

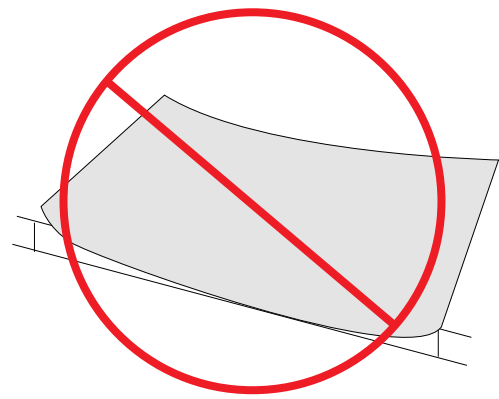

2mm或以上

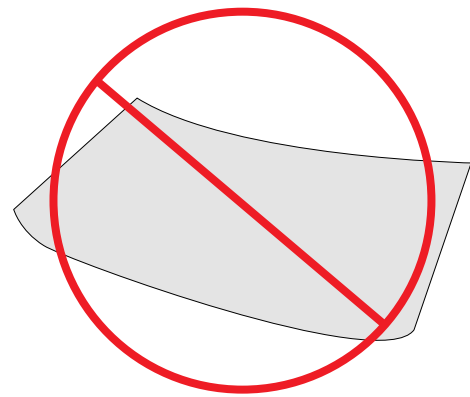

## 将纸张装入纸盒

» 请参阅第9页的“将纸张装入纸盒”

## 将纸张装入手动送纸器

1. 进入打印机的打印首选项。  
» 请参阅第21页的“打印首选项”。
2. 在[纸张尺寸]下选择您希望使用的纸张尺寸。
3. 在[纸张来源]下选择[手动送纸器]。
4. 点击[确定]。
5. 打印该文档。
6. 设备上的  (状态) LED 闪烁。将纸张装入手动送纸器。
7. 调整纸张挡板至合适的位置。请勿使纸张弯曲。

#### ▲ 注意

请勿一次装入2张纸或更多张纸，此操作可能导致卡纸。  
仅可将1张纸装入手动送纸器。

#### ▲ 注释

在上述步骤1之前，也可将纸张插入手动送纸器。

水平插入纸张

将纸张水平放入手动送纸器，可达到最佳的打印效果。

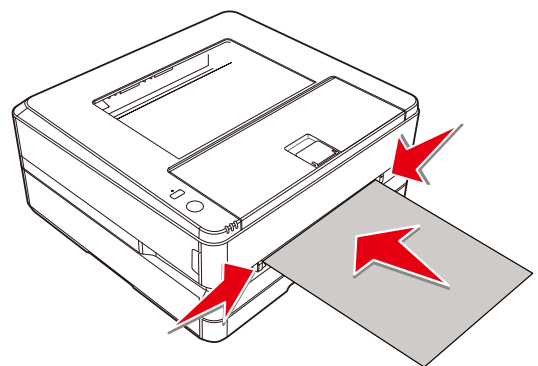

## 装入预印纸

如果您希望在预印纸（例如，表格或信笺）上打印，请将预印纸正面朝上，纸张的顶部朝前（朝向设备）放入手动送纸器。当使用纸盒进行打印作业时，请确保将纸张从手动送纸器取出。否则当选定纸盒时，设备会将手动送纸器中插入的纸张检测为卡纸。

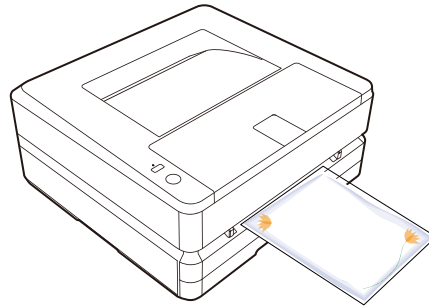

## 信封打印

使用手动送纸器可直接在信封上打印。

### ▲ 注意

请勿使用带有自粘信封封舌的信封，窗口型信封或带有金属扣件的信封。

1. 进入打印机的打印首选项。  
» 请参阅第21页的“打印首选项”。
2. 在[ 纸张规格 ]下选择您希望使用的纸张尺寸。
3. 在[ 纸张来源 ]下选择[ 手动送纸]。
4. 点击[ 确定 ]。
5. 打印该文档。
6. 设备上的○状态指示灯闪烁，将信封装入手动送纸器，短边必须面对设备的方向，待打印的面应朝上放置，信封封舌必须在左侧朝下。
7. 调整纸张挡板至合适的位置，请勿使纸张弯曲。

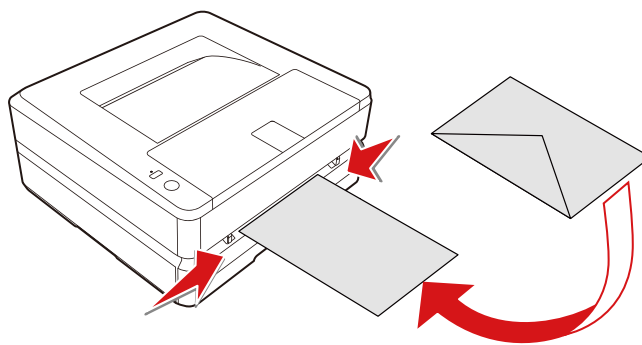

### ▲ 注意

请勿一次插入2个信封或更多信封，此操作可能导致卡纸。  
仅可将1个信封插入手动送纸器。

### ▲ 注释

在上述步骤1之前，也可将信封插入手动送纸器。



# 打印设置

## 打印首选项布局

### ▲注释

不同型号打印机的打印机选项可能存在差异，请以实际为准。

打印机属性- 'Deli-DP28DN' 在localhost中

设置:	常规
策略:	纸张规格: A4 ▼
访问控制	双面打印: 无 ▼
打印机选项	纸张来源: 自动选择 ▼
任务选项	纸张类型: 普通纸 ▼
墨水/磨粉级别	分辨率: 600Dpi ▼
	颜色输出: 灰度 ▼
	缩放比例: 100% ▼
	方向: 纵向 ▼
	浓度: 4 ▼

应用(A) 取消(o) 确定(O)

**纸张规格:** 选择将要打印的纸张大小，包括A4，A5，B5 (JIS)，B6(JIS),信纸，法律专用纸，Executive，Folio，信封#10，A6，信封Monarch，信封C5，信封C6，信封C65，信封DL，B5(ISO),B6(ISO),32K,增值税发票专用信封。

**双面打印:** 可选择长边翻转或短边翻转使用自动双面打印功能。（支持的纸张尺寸：信纸，法律专用纸，Folio，A4）

**纸张来源:** 可选择纸张来源为自动选择，纸盒，手动进纸。

**纸张类型:** 可选择纸张类型为普通纸、薄纸、厚纸、信封

**分辨率:** 可选择分辨率为600dpi、1200dpi

**颜色输出:** 可选择输出模式为灰度

**缩放比例:** 可选择缩放比例为25%、50%、75%、100%、125%、150%、175%、200%

**方向:** 可选方向为横向、纵向

**浓度:** 可选浓度为：0、1、2、3、4、5、6、7

# Web界面

Web界面可在所有操作系统上使用。可以使用计算机上的浏览器访问Web界面，并对本设备进行各种不同的设置。如果本设备通过有线连接到网络上，则可访问Web界面。

▲ 注释

- 开始操作之前，请确保计算机和本设备连接到同一个网络上。
- 设备连接到网络时，品(网络)指示灯亮起。

## 确认IP地址

为了访问Web界面，您需要本设备的当前IP地址。如需确认设备的IP地址，您也可以打印出配置报告来验证IP地址。(长按功能键不少于3秒，可使打印机打印配置报告)

配置报告

设备信息	
型号	DP28DN
序列号	000000000000000
固件版本	X.XX.XXX (XXXXXXXXXX)
可打印的页数	60000
总打印的页数	0
耗材信息	
碳粉盒状态	安装
碳粉盒序列号	XXXXXXXXXXXXXXXXXX
打印页数	XX
碳粉剩余量	100%
设备配置	
语言	中国(简体)
默认纸张尺寸	A4
默认纸张类型	普通纸
WEB访问路径	http://XXX.XXX.XXX.XXX/
网络信息	
:	
:	
:	

WEB访问路径: <http://XXX.XXX.XXX.XXX/>

设备的 IP地址: <http://XXX.XXX.XXX.XXX/>

## 调用Web界面

- 启动连接到网络上的计算机上的浏览器。

▲ 注释

适当的浏览器

- 建议采用以下浏览器。  
Windows®: Internet Explorer®(版本8.0或更高版本)
- 在浏览器的地址栏中输入设备的IP地址。

浏览器地址栏: <http://xxx.xxx.xxx.xxx>

设备的 IP地址: <http://xxx.xxx.xxx.xxx>

将显示以下画面。

要查看 [ 设备状态 ] 和 [ 订购耗材 ] 之外的设置，需要通过输入密码进行登录。默认密码是 “admin ”。

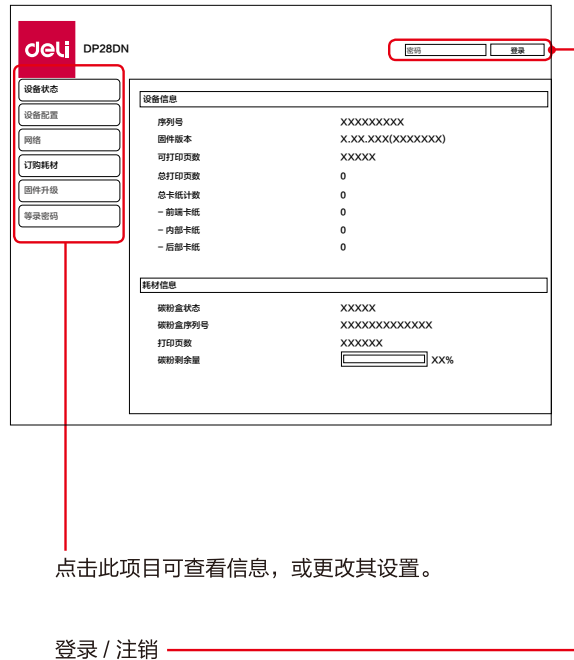

## 一、设备状态

您可以检查设备的状态，包括设备信息，设备统计信息，耗材信息。

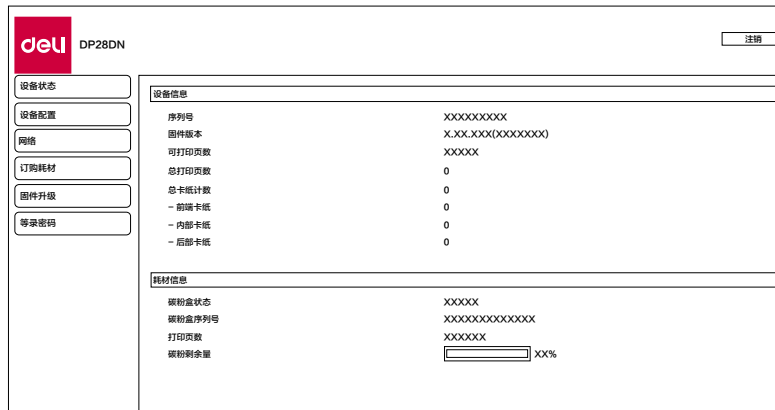

## 二、设备配置

### 1. 纸张设置

纸张尺寸 / 纸张类型。

### 2. 打印报告

您可以打印出配置报告。

#### ▲ 注释

您也可通过使用控制面板打印配置报告。

### 3. 维护

清洁打印机。

#### ▲ 注释

您也可通过使用控制面板清洁打印机。

4. 恢复出厂设置  
 可将本设备恢复默认设置。

▲ 注释  
 重置到出厂设置后，设备将自动重新启动。（ Web界面调用 将断开，由于网络连接断开）

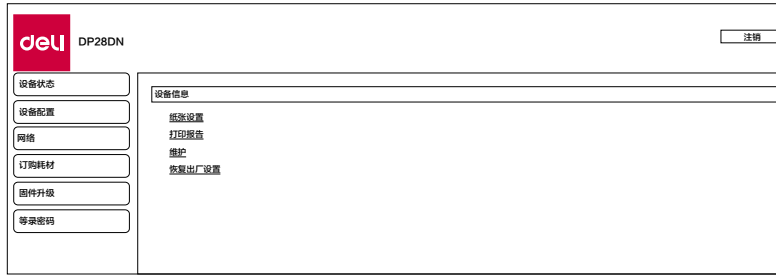

### 三、网络

如果必要，可以确认或设置网络的状态。如果您不熟悉网络管理，请使用默认设置。

- ▲ 注释  
 如果希望手动分配IP地址，请谨慎操作。如果输入的IP地址不正确，将无法连接到本设备。配置更改后，若无法连接到本设备时，请重置本设备。  
 当更改本设备的网络连接时，Web界面调用将断开。如有必要，请重新连接Web界面。

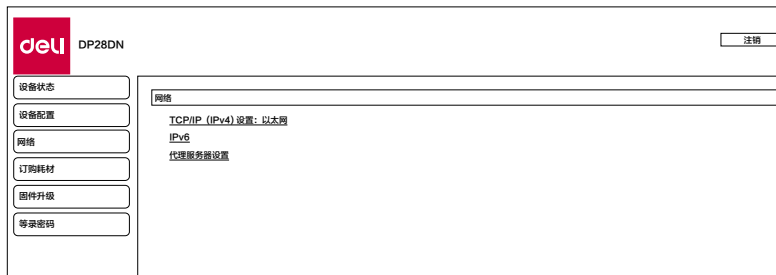

1. TCP/IP (IPv4) 设置：以太网 您可以更改IP地址等设置。

▲ 注释  
 IP获取方式的初始值是DHCP。

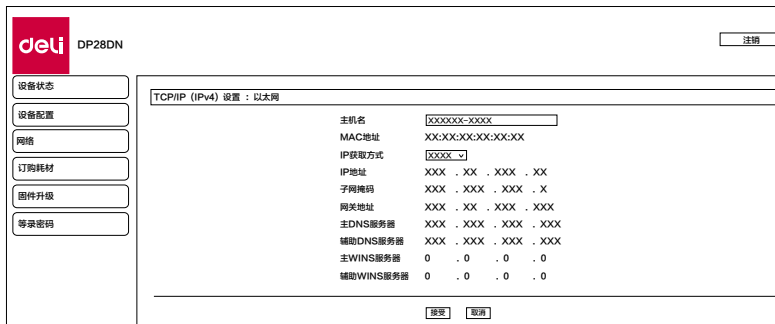

2. IPV6设置

您可以设置该模式下的主机名，查看其IP地址及前缀长度。



### 3. 代理服务器

您可以通过代理服务器连接网络。

deli DP28DN 注册

设备状态

设备配置

网络

订购耗材

固件更新

登录密码

代理服务器设置

代理服务器 禁用

服务器地址

端口号

接受 取消

## 四、订购耗材

点击后会直接跳转到耗材订购的网页。

您也可以直接访问 [www.nbdeli.com](http://www.nbdeli.com) 来购买耗材。

## 五、固件更新

点击后会出现更新按钮，点击更新按钮。固件将会自动更新。

### ▲ 注释

若想使用固件更新功能，打印机必须连上网络。

## 六、登录密码

您可以变更Web界面的登陆密码。

### ▲ 注释

记下密码，防止忘记。

密码只能包含半角字母数字字符，字符长度范围:1-32。

使用默认密码“admin”可完全访问所有的设置功能，但可能由会有未经授权的第三方访问。建议您更改密码。

deli DP28DN 注册

设备状态

设备配置

网络

订购耗材

固件更新

登录密码

登录密码

请输入新密码

请确认新密码

接受 取消

# 维护

## 更换碳粉盒

### ▲ 注意

仅可使用得力正品碳粉盒。  
从专门的经销商或通过本公司的订购服务，可获得正品耗材。  
其它耗材可能损坏设备。  
查看包装说明，请按照耗材包装上的说明进行操作。

### ▲ 注释

如果希望购买耗材，请访问下述网站：[www.nbdeli.com](http://www.nbdeli.com)

1. 拉开设备前盖，打开设备。

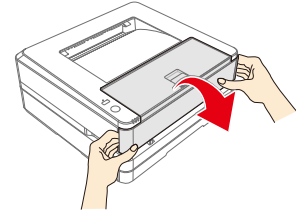

2. 握住中间的手柄，取出碳粉盒。

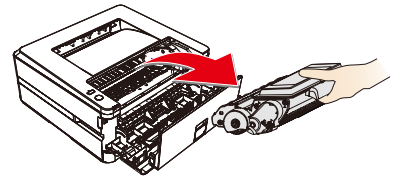

### ⚠ 危险

**碳粉溢出**  
小心地从设备中取出碳粉盒，避免碳粉溢出。请将已打开的或已使用完的碳粉盒存放在其原包装或塑料袋内，防止碳粉溢出。处置碳粉盒时，切勿投入火中。碳粉盒应放在儿童无法触及的地方。

3. 从包装盒中取出新的碳粉盒。

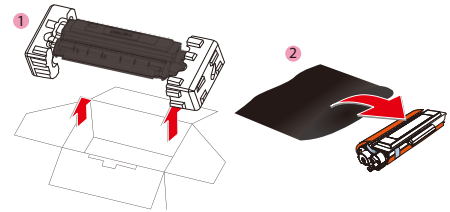

4. 前后左右各摇动碳粉盒5至6次，从而均匀分散碳粉，改善打印质量。

### ⚠ 危险

**碳粉溢出**  
切勿尝试分拆碳粉盒。如果碳粉释放到空气中，应避免接触到皮肤或眼睛。切勿吸入释放到空气中的碳粉。请用冷水去除衣物或物品上的碳粉；热水只会使碳粉凝固。切勿用吸尘器去除散落的碳粉。

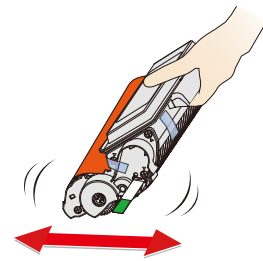

5. 移除碳粉盒左侧上的密封条。

### ⚠ 危险

**碳粉溢出**  
取下密封条后，切勿再摇动碳粉盒。否则，碳粉可能将释放到空气中。

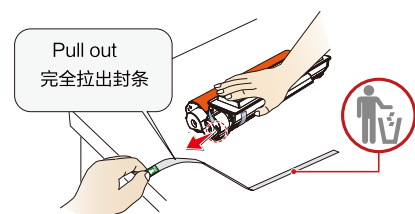

6. 取下胶带和保护纸。

▲ 注意

请勿用手触摸感光鼓的绿色，否则可能影响打印质量。

请勿将碳粉盒竖立，否则可能影响打印质量，还有可能影响打印机的性能。

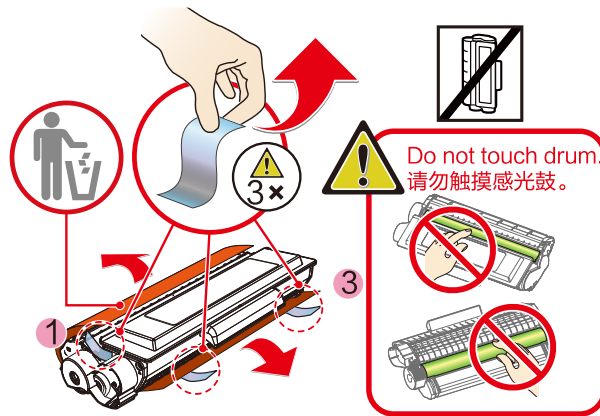

7. 将碳粉盒装入本设备。碳粉盒应牢固地装入到位。

⚠ 危险

碳粉溢出

由于有爆炸的危险，切勿将碳粉盒投入火中。

碳粉盒应放置在儿童触及不到的位置。

如果碳粉泄露，请使用布或扫帚将其擦除。

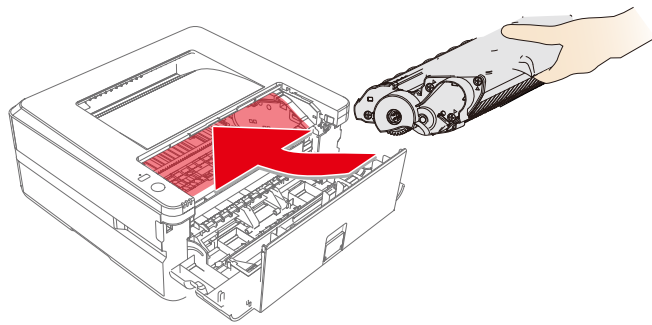

8. 关闭前盖。

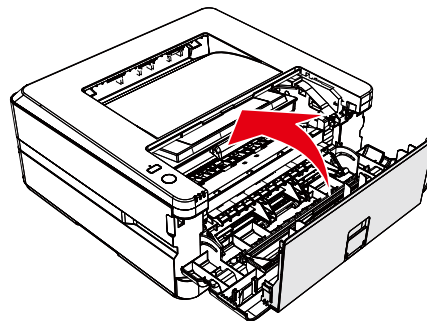

▲ 注意

如果前盖关不上，则碳粉盒未正确装入。请取出碳粉盒，然后重新正确安装。





## 恢复出厂设置

1. 关闭设备

2. 开启设备，同时按住  (功能键) 和  (取消键)，直至状态灯闪烁，此时不要松开按钮。

3. 随后状态指示灯/网络指示灯/错误指示灯和取消指示灯交替闪烁。此时同时松开两个按钮。

4. 再松开按钮后的3秒内，先按住  (取消键)，再按住  (功能键)，持续按住两个键超过5秒。设备将自动重启，且恢复出厂设置。

## 故障排除

您可以自行解决以下问题。

如果您需要其它帮助，得力服务中心提供了最新的驱动，说明书，最新的常见问题解答以及故障排除技巧。请访问以下网址：[www.nbdeli.com](http://www.nbdeli.com)

现象	应对措施
功能键LED不亮	<ol style="list-style-type: none"><li>1.检查本设备是否开启。</li><li>2.查看电源插头是否插上。</li><li>3.查看电源开关是否打开。</li><li>4.重启打印机，如若状态LED还是不亮，请联系得力服务中心。</li></ol>
驱动安装过程中，发生报错或失败	<ol style="list-style-type: none"><li>1.请确认电脑系统版本是否支持该驱动版本。</li><li>2.请确认您是否以管理员权限启动安装程序。</li><li>3.进入控制面板，卸载驱动并重新安装。</li><li>4.请关闭安全管理软件（如360，腾讯安全管家，金山毒霸等），再进行重新安装。</li></ol>
驱动安装成功，USB添加打印机失败	<ol style="list-style-type: none"><li>1.确认USB电缆是否有明显损坏。若被损坏，请更换新的USB电缆。</li><li>2.进入计算机的打印机，插拔USB电缆，观察是否能出现该设备（包括出现未知设备）。若插拔过程中，未出现任何设备，则表示该USB电缆出现问题，请更换新的USB电缆。</li><li>3.若在插拔过程中，识别打印机为未知设备或其它型号设备，请使用打印机助手进行手动USB添加操作。</li><li>4.若手动USB添加失败，请重装驱动。请参考“驱动安装过程中，发生报错或失败”。</li></ol>
驱动安装成功，网络添加打印机失败	<ol style="list-style-type: none"><li>1.确认打印机与计算机连接在同一个网络下，且网络正常。</li><li>2.查看打印机的IP，通过打印机助手进行手动IP添加打印机。</li><li>3.若还是失败，请重新安装驱动。请参考“驱动安装过程中，发生报错或失败”。</li></ol>
发送任务，打印机不工作	<ol style="list-style-type: none"><li>1.确认打印机是否开机，且状态是否正常（可以重启打印机和计算机）。</li><li>2.确认打印机与计算机连接是否正常。</li><li>3.检查选择的打印机为该台打印机。当您向这台打印机发送任务后，查看打印机助手中的正在打印项。若显示该台打印机为脱机，则说明选错了打印机，请重新添加打印机。（如打印机队列中的该台打印机为USB添加的打印机设备，则实际中必须使用USB电缆连接打印机和电脑。若使用网线连接打印机，打印任务不会被发送到该打印机上）。</li><li>4.如果经过以上操作还是失败，请重新安装驱动。请参考“驱动安装过程中，发生报错或失败”。</li></ol>



<p>发生卡纸</p>	<p>清除卡纸。</p> <p>本设备配备有传感器，可快速识别到卡纸。如果发生卡纸，打印机将会立即停止进纸。</p> <p>请检查以下三个区域，并取出被卡住的纸：纸盒 / 手动进纸器，碳粉盒附近以及设备后部(定影单元)。</p> <p>取出纸盒 / 手动进纸器内的卡纸。</p> <p>» 请参阅第34页的“清除纸盒/手动进纸器内的卡纸”。</p> <p>取出设备内的卡纸。</p> <p>» 请参阅第34页的“清除设备内卡纸”。</p> <p>取出设备后部(定影单元)的卡纸。</p> <p>» 请参阅第35页的“清除设备后部(定影单元)的卡纸”。</p>
<p>打印机网络连接正常，但打印机图标显示脱机</p>	<ol style="list-style-type: none"> <li>1. 查看并ping打印机IP，检查网络是否正常</li> <li>2. 若网络正常，请尝试关闭SNMP选项（方法如下）打印机列表 -&gt; 该台打印机右键属性 -&gt; 端口 -&gt; 配置端口，将其中的“启用了SNMP状态”勾选取消。</li> </ol>
<p>打印机助手及打印机菜单栏报错</p>	<p>第30页“LED工作状态和错误指示灯的含义”</p>
<p>已打印的图像质量存在问题</p>	<p>打印质量：» 请参阅第36页的“改善打印质量”。</p>
<p>其它问题</p>	<ul style="list-style-type: none"> <li>· 如果碳粉盒很长时间未使用，首次打印或前几次打印可能出现白线或打印暗淡。</li> <li>· 根据纸张的不同类型或尺寸，打印速度可能变慢。当连续打印过多时，本设备可能停止或减速，以调整图片质量或设备温度。</li> <li>· 如若使用不适用的纸张类型或尺寸，可能出现卷曲，褶皱或图像变形，或边缘可能弯曲。 如果出现此问题，请尝试使用新纸张，并确保使用推荐的纸张类型和尺寸。</li> <li>· 请勿将碳粉盒垂直放置，或上下摇动碳粉盒。（碳粉可能泄露）。</li> <li>· 根据信封的材质或重叠处粘贴在一起的方式，信封可能无法正确打印（如出现褶皱）。建议使用长纹理的纸张。请确保在开始大量打印之前，先进行测试。</li> <li>· 如果您需要其它帮助，得力打印将能提供了最新的驱动程序，说明书，最新的常见问题解答以及故障排除技巧。请访问以下网址：<a href="http://www.nbdeli.com">www.nbdeli.com</a>。</li> </ul>

## LED工作状态和错误指示灯的含义

## LED 亮灯模式

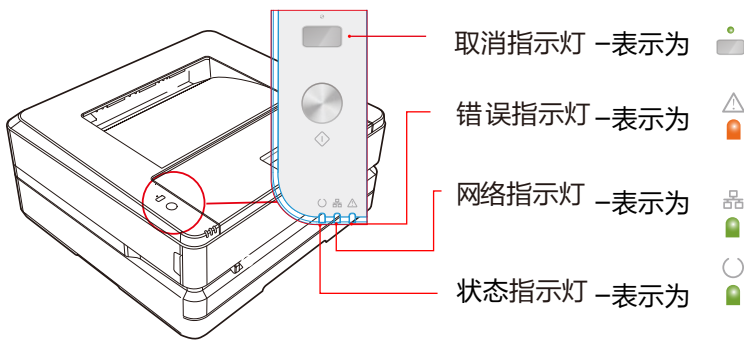

闪烁1	慢速闪烁
闪烁2	极快亮起  3秒钟以上不亮
闪烁3	慢速亮起  3秒钟不亮
闪烁4	亮起3秒钟  1秒钟不亮
闪烁5	快速闪烁
闪烁6	极快闪烁
闪烁7	快速亮起  5秒钟不亮
闪烁8	极快闪烁2次  1秒钟以上不亮

### ▲ 注释

极快闪烁: 0.25s 周期为0.5s

快速闪烁: 0.5s 周期为1s

慢速闪烁: 1s周期为2s

设备状态	LED消息	处理方法	参阅
纸盒中无纸	按照模式1  闪烁并且  亮起	<ol style="list-style-type: none"> <li>1. 在纸盒中放入纸张。</li> <li>2. 按  (功能键), 继续原来的打印任务。 按  (取消键), 取消打印任务。</li> </ol>	第9页的“将纸张装入纸盒”。
手动送纸器无纸	按照模式1  闪烁并且  亮起	<ol style="list-style-type: none"> <li>1. 在手动送纸器中放入纸张。</li> <li>2. 按  (功能键), 继续原来的打印任务。 按  (取消键), 取消打印任务。</li> </ol>	第19页的“将纸张装入手动送纸器”。
设备内发生卡纸	和  亮起	<p>设备内发生卡纸。</p> <ol style="list-style-type: none"> <li>1. 打开设备前盖和纸盒。</li> <li>2. 清除内部卡住的纸张。</li> <li>3. 关闭前盖, 放回纸盒。</li> <li>4. 按  (功能键), 继续原来的打印任务。 按  (取消键), 取消打印任务。</li> </ol> <p>当打印设置中所选择的纸张尺寸不与装入的纸张尺寸匹配, 或纸张质量差, 破损时, 可能出现此错误。请检查打印设置中的纸张类型是否与装入的纸张类型相同, 或者必要时, 在纸盒内装入新的或合适的纸张。</p>	第34页的“清除设备内的卡纸”。

<p>纸盒发生卡纸</p>	<p> 和  亮起</p>	<p>纸盒内发生卡纸。</p> <ol style="list-style-type: none"> <li>1. 打开纸盒，</li> <li>2. 清除内部卡住的纸张</li> <li>3. 放回纸盒。</li> <li>4. 按  (功能键)，继续原来的打印任务。 按  (取消键)，取消打印任务。</li> </ol> <p>当打印设置中所选择的纸张尺寸不与装入的纸张尺寸匹配，或纸张质量差，破损时，可能出现此错误。请检查打印设置中的纸张类型是否与装入的纸张类型相同，或者必要时，在纸盒内装入新的或合适的纸张。</p>	<p>第34页的“清除纸盒 / 手动送纸器内的卡纸”。</p>
<p>后部发生卡纸</p>	<p> 和  亮起</p>	<p>后部发生卡纸</p> <ol style="list-style-type: none"> <li>1. 打开设备后盖</li> <li>2. 清除后部卡住的纸张。</li> <li>3. 关闭设备后盖</li> <li>4. 按  (功能键)，继续原来的打印任务。 按  (取消键)，取消打印任务。</li> </ol> <p>当打印设置中所选择的纸张尺寸不与装入的纸张尺寸匹配，或纸张质量差，破损时，可能出现此错误。请检查打印设置中的纸张类型是否与装入的纸张类型相同，或者必要时，在纸盒内装入新的或合适的纸张。</p>	<p>第35页的“清除后部（定影单元）的卡纸”</p>
<p>纸张尺寸与打印设置不匹配</p>	<p>按照模式1  闪烁并且按照模式3  闪烁</p>	<p>打印设置中选择的纸张尺寸和纸盒中装入的纸张的尺寸不匹配。</p> <p>检查打印设置以及纸盒中的纸张尺寸。</p> <p>按  (功能键)，继续原来的打印任务。 按  (取消键)，取消打印任务。</p>	<p>第21页“打印首选项”的“纸张”。</p>

纸张来源不匹配	 和  亮起	<p>纸张来源不匹配。如果纸张装入手动送纸器，设备接收到从纸盒进纸的打印任务时，将出现此错误。</p> <p>检查打印设置中的纸张来源。</p> <p>取出手动进纸器中的纸张，在纸盒中装入指定的纸张。</p> <p>按  (功能键)，继续原来的打印任务。</p> <p>按  (取消键)，取消打印任务。</p>	第21页“打印首选项”的“纸张”。
双面打印失败	按照模式1  闪烁并且按照模式3  闪烁	<p>双面设置中选择的纸张尺寸与纸盒中装入的纸张的尺寸不匹配。</p> <p>当出现“双面打印失败”错误时，将强制取消打印任务。</p>	第21页“打印首选项”的“纸张”。
纸张尺寸设置不正确	按照模式1  闪烁并且按照模式3  闪烁	<p>纸张尺寸设置不正确。</p> <p>检查设置中的纸张尺寸，然后重新打印。</p>	第21页“打印首选项”的“纸张”
前盖已打开 确认前盖是否完全	 和  亮起	<p>前盖半掩着。</p> <p>确认前盖是否完全关闭。</p>	
设备内存不足，无法全部打印	按照模式1  闪烁并且按照模式3  闪烁	<p>设备的内存已满。将无法打印所有的原稿。</p> <p>如果发生此错误，请尝试以下操作。</p> <p>尝试通过分割文件来打印。</p>	
打印设置不正确。请检查纸张尺寸和打印质量	按照模式1  闪烁并且按照模式3  闪烁	<p>双面打印设置不符合要求。</p> <p>检查您的打印设置是否符合要求，并修改。</p> <p>双面打印支持的纸张尺寸：Letter, Legal, Folio, A4。</p> <p>支持的打印质量：文本，文本和照片，照片。</p>	第21页“打印首选项”的“纸张”
碳粉盒错误 检查碳粉盒	亮起  并且按照模式4  闪烁	<p>已插入脏污的或不支持的碳粉盒。</p> <p>使用柔软的干布清洁碳粉盒芯片的表面，或使用正品的碳粉盒更换当前的碳粉盒。</p> <p>如果经常出现此错误，请尝试用新碳粉盒更换当前的碳粉盒。</p>	第26页的“更换碳粉盒”。
请装入碳粉盒			

碳粉不足	亮起  并且按照模式 3  闪烁	碳粉不足。 请提前在以下网址 <a href="http://www.nbdeli.com">www.nbdeli.com</a> 订购新碳粉盒。	第26页的“更换碳粉盒”。
碳粉已用完，继续打印将影响质量	亮起  并且按照模式 4  闪烁	碳粉盒内碳粉严重不足，继续打印将会影响打印质量。 请提前在以下网址 <a href="http://www.nbdeli.com">www.nbdeli.com</a> 订购新碳粉盒。	第26页的“更换碳粉盒”。
碳粉已用完，请更换碳粉盒	亮起  并且按照模式 5  闪烁	碳粉盒内碳粉已用完，请更换新的碳粉盒 请提前在以下网址 <a href="http://www.nbdeli.com">www.nbdeli.com</a> 订购新碳粉盒。	第26页的“更换碳粉盒”。
本机已超过设计寿命！ 请致电客服。	亮起  并且按照模式 3  闪烁	本机已超出设计寿命！如有疑问或需更换新机，请咨询得力服务中心。	
设备内部过热。 请等待。	亮起  并且按照模式 2  闪烁	设备内部过热，打印机自动进入冷却模式。此时打印速度减慢，或者停止打印。 当设备内部的温度变为正常时，设备将自动终止冷却模式。	
定影器错误。	按照模式 5  闪烁和按照模式 5  闪烁以及按照模式 5  闪烁	发生定影错误。严禁触摸设备后盖。 关闭设备电源并避免触摸设备的后部。 · 为了防止烫伤，请拔下交流电源线，静置设备至少40分钟，然后联系授权的服务中心。	
错误[xxxx]	按照模式 1  闪烁和按照模式 1  闪烁以及按照模式 1  闪烁	发生系统错误 关闭设备，然后检查设备是否放置在稳定的位置，或者使用环境是否满足本设备周围的温度等规格，然后至少10秒钟后重新启动设备。 · 如果经常出现此错误，请访问以下网址 <a href="http://www.nbdeli.com">www.nbdeli.com</a> ，参阅最新的故障排除。 如果无法解决问题，请拔下交流电源线，然后联系得力服务中心。	
风扇电机故障。 请检查风扇电机。	按照模式 1  闪烁和按照模式 1  闪烁以及按照模式 1  闪烁	· 检查风扇的状态。 如果存在脏污物质，将其移除后，请重新启动设备。 · 如果您无法解决此问题，请拔下交流电源线，联系授权的服务中心。	

## 卡纸处理

### ▲ 注意

- 请确保您使用的纸张符合得力推荐的纸张规格。
- » 请参阅第18页的“打印介质”。
- 确保纸盒中的纸张平整。如果纸张仍然卷曲，请更换纸张。(通过扇动纸张分开纸张的边缘，然后将其装回纸盒。)
- 确保纸盒中纸张数量适当，过多可能造成卡纸。(纸盒中可以装入150张普通打印纸。)
- 设备仅可从手动进纸器送入信封。
- 纸张滑出打印输出口，抬起输出托板。(取出所有已打印的纸张。)

## ■清除纸盒/手动送纸器内的卡纸

1. 从设备中取出纸盒。

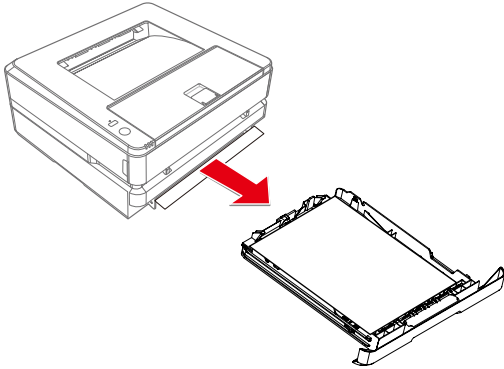

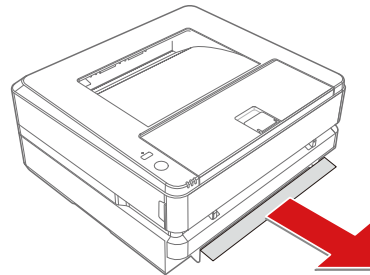

2. 小心地拉出纸张。

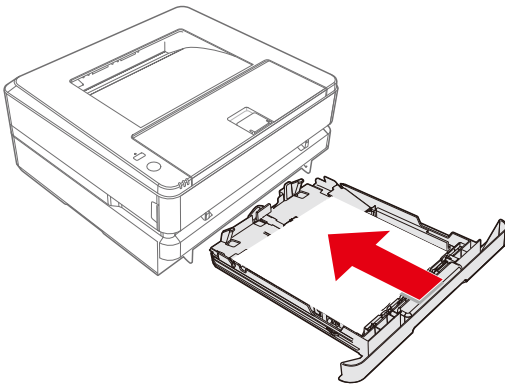

3. 将纸盒完全装入设备。



4. 按  (功能键)，重新开始其余的打印任务。如果您需要取消打印任务，则按  (取消键)，取消打印任务。

## ■清除设备内的卡纸

1. 打开前盖。

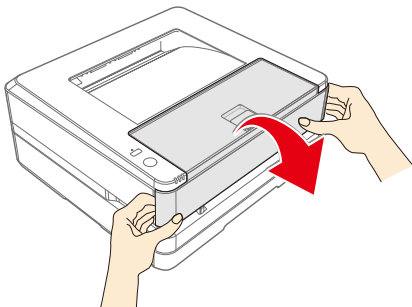

2. 握住中间的手柄，取出碳粉盒。

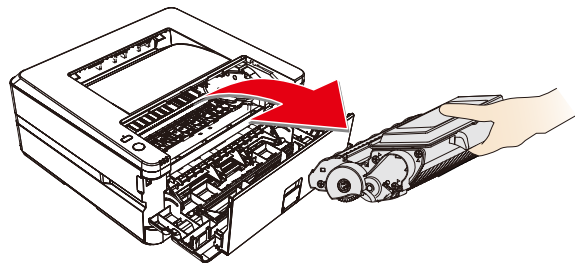



危险

### 碳粉溢出

切勿打开碳粉盒。如果碳粉释放到空气中，应避免接触到皮肤或眼睛。切勿吸入释放到空气中的碳粉。请用冷水去除衣物或物品上的碳粉；热水只会使碳粉凝固。切勿用吸尘器去除松散的碳粉。

3. 小心地拉出纸张。

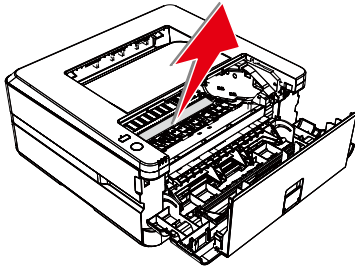

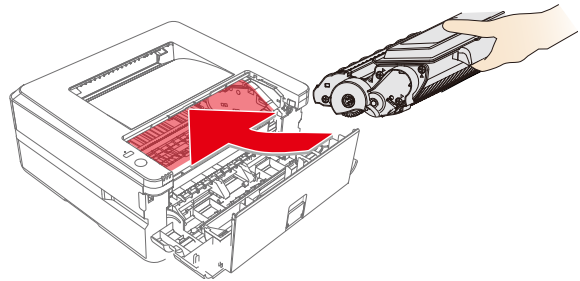

4. 将碳粉盒装入本设备。碳粉盒应牢固地装入到位。

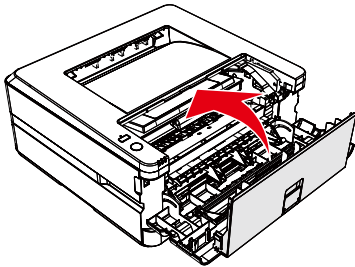

5. 关闭前盖。



6. 按  (功能键)，重新开始剩余的打印任务。如果您需要取消打印任务，则按  取消键。

### ▲ 注意

- 如果设备前盖关不上，则碳粉盒未正确装入。请取出碳粉盒，然后重新正确安装。
- 请当心，取出碳粉盒后，不要损坏碳粉盒的硒鼓。损坏的硒鼓将影响打印质量。

## 清除设备后部（定影单元）的卡纸

1. 打开设备后部的后盖。

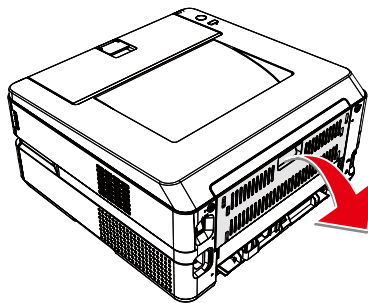

危险-热源

### 设备内部高温

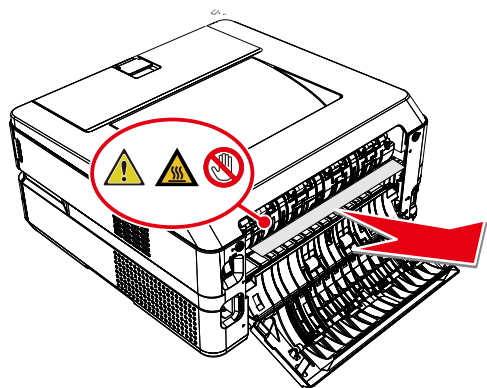

设备使用过程中，设备内部的定影单元及其周围环境将变热。如果您已经打开了设备，请勿触摸这些部件。

2. 小心地拉出纸张。

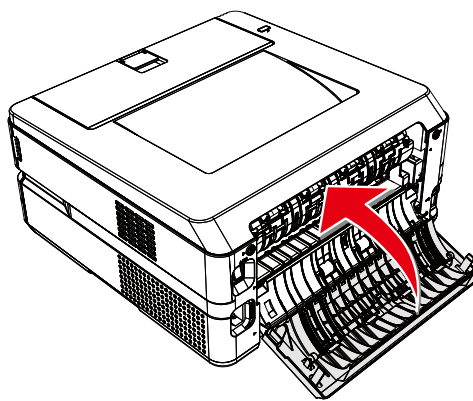

3. 然后关闭后盖。



4. 按  (功能键)，重新开始打印任务。如果您需要取消打印任务，则按  取消键。

## 改善打印质量

### ▲ 注意

- 请使用得力正品碳粉盒，使用其它碳粉盒会影响打印质量。
  - 请检查USB接口和网线接口，确保连接正常。
- 以下为各种图像质量问题建议

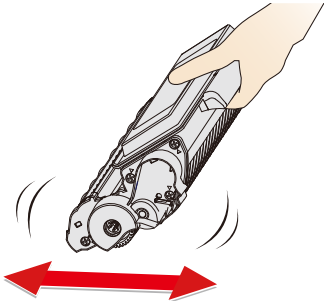
图像质量差示例	建议
 <p>模糊或暗淡</p>	<ul style="list-style-type: none"><li>· 握住中间的手柄，取出碳粉盒。从前到后晃动碳粉盒几次，从而均匀分散碳粉。如果猛烈地摇晃碳粉盒或对其进行撞击，内部的碳粉可能溢出。请勿上/下晃动碳粉盒。</li></ul>  <ul style="list-style-type: none"><li>» 请参阅第30页“LED工作状态和错误指示灯的含义”的“碳粉不足”，以及第26页的“更换碳粉盒”。</li><li>· 确认设备的位置和环境。高湿和高温等环境可能引起此打印质量问题。</li><li>» 请参阅第2页的“设备安放的位置”和第42页的“产品规格”。</li><li>· 如果整个页面都过于暗淡，则草稿模式可能开启。关闭扩展选项卡中的草稿模式。</li><li>· 更换新的碳粉盒。</li><li>» 请参阅第26页的“更换碳粉盒”。</li><li>» 请参阅第21页“打印首选项”的“扩展功能”。</li></ul>



 <p>灰色背景</p>	<ul style="list-style-type: none"> <li>· 确保打印介质满足介质规格。</li> <li>» 请参阅第18页的“打印介质的规格”。</li> <li>· 确认设备的位置和环境。高温，低温和高湿，低湿度等环境可能增加底灰。</li> <li>» 请参阅第2页的“设备安放的位置”和第42页的“产品规格”。</li> <li>· 更换新的碳粉盒。</li> <li>» 请参阅第26页的“更换碳粉盒”。</li> </ul>
 <p>字符 / 线条重影</p>	<p>确保打印介质满足介质规格。表面粗糙的纸张或厚 / 薄 / 劣质 / 吸湿的打印介质可能引起问题。</p> <ul style="list-style-type: none"> <li>» 请参阅第18页的“打印介质的规格”。</li> <li>· 确保驱动程序中的介质类型设置匹配介质的类型。</li> <li>» 请参阅第18页的“打印介质的规格”，第21页“打印首选项”的“纸张规格”。</li> <li>· 此问题可能会自行消失。打印多个页面可消除此问题，特别是如果设备长时间未使用。</li> <li>· 更换新的碳粉盒。</li> <li>» 请参阅第26页的“更换碳粉盒”。</li> <li>· 定影单元可能被污染。请联系得力服务中心。</li> <li>· 尝试打印机设置中的“改良设定”。</li> <li>» 请参阅第21页“打印首选项”的“扩展功能”。</li> </ul>
 <p>残留点</p>	<ul style="list-style-type: none"> <li>· 确保打印介质满足介质规格，表面粗糙的纸张或厚 / 薄 / 劣质 / 吸湿的打印介质可能引起问题。</li> <li>» 请参阅第18页的“打印介质的规格”。</li> <li>· 确保驱动程序中的介质类型设置匹配介质的类型。</li> <li>» 请参阅第18页的“打印介质的规格”。</li> <li>» 第21页“打印首选项”的“纸张规格”。</li> <li>· 此问题可能会自行消失，打印多个页面可消除此问题，特别是如果设备长时间未使用。</li> <li>· 更换新的碳粉盒。</li> <li>» 请参阅第26页的“更换碳粉盒”。</li> <li>· 定影单元可能被污染，请联系得力服务中心。</li> <li>· 尝试打印机设置中的“改良设定”。</li> <li>» 请参阅第21页“打印首选项”的“扩展功能”。</li> </ul>
 <p>不规则脱落</p>	<ul style="list-style-type: none"> <li>· 确保打印介质满足介质规格。</li> <li>» 请参阅第18页的“打印介质的规格”。</li> <li>· 对于[纸张类型]设置，选择[厚纸]。</li> <li>» 请参阅第21页“打印首选项”的“纸张规格”。</li> <li>· 使用比您正在使用的纸张更薄的纸张。</li> <li>· 确认设备的位置和环境，高湿或低湿度等环境。</li> <li>» “请参阅第2页的设备的安放位置”。</li> <li>· 更换新的碳粉盒。</li> <li>» 请参阅第26页的“更换碳粉盒”。</li> </ul>

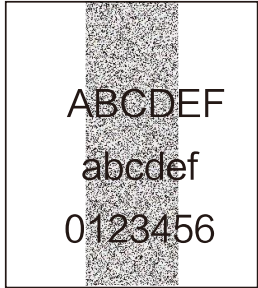

碳粉污点

- 确保打印介质满足介质规格。表面粗糙的纸张或厚打印介质可能引起问题。
- » 请参阅第18页的“打印介质的规格”。
- 确认设备的位置和环境。高温，低温和高湿，低湿度等环境会增加背景阴影量。
- » 请参阅第2页的“设备的安放位置”。
- 当设备内部不干净时，可能出现此问题。打印多个页面后，此问题可能自行消失。
- 碳粉盒可能损坏。更换新的碳粉盒。
- » 请参阅第26页的“更换碳粉盒”。
- 握住碳粉盒的把手，如图所示，从左至右方向轻轻晃动。请勿用力晃动，否则可能会导致碳粉泄漏。
- 定影单元可能被污染。请联系得力服务中心。

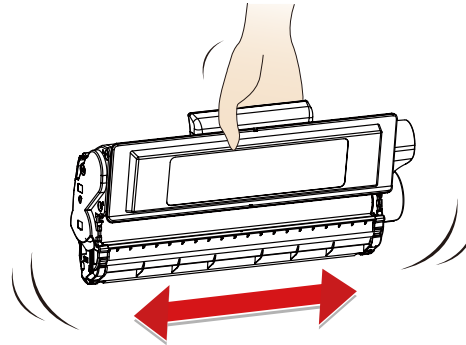

横穿页面的白线条

- 确保打印介质满足介质规格。表面粗糙的纸张或厚 / 薄 / 劣质 / 吸湿的打印介质可能引起问题。
- » 请参阅第18页的“打印介质的规格”。
- 确保在打印机设置中选择了正确的介质类型。
- » 请参阅第21页“打印首选项”的“纸张规格”。
- 确认设备的位置和环境。高温，低温和高湿，低湿度等环境会增加背景阴影量。
- 确保纸张的碎片没有卡在设备中。
- 此问题可能会自行消失。打印多个页面可消除此问题，特别是如果设备长时间未使用。
- 碳粉盒可能损坏。更换新的碳粉盒。
- » 请参阅第26页的“更换碳粉盒”。

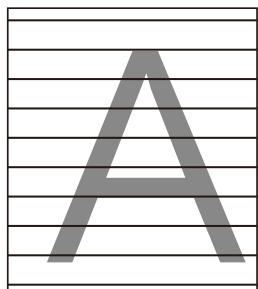

横穿页面的黑线条

- 确保在打印机设置中选择了正确的介质类型。
- » 请参阅第21页“打印首选项”的“纸张规格”。
- 确认设备的位置和环境。高温，低温和高湿，低湿度等环境会增加背景阴影量。
- 确保纸张的碎片没有卡在设备中。
- 此问题可能会自行消失。打印多个页面可消除此问题，特别是如果设备长时间未使用。
- 碳粉盒单元可能损坏。更换新的碳粉盒。
- » 请参阅第26页的“更换碳粉盒”。

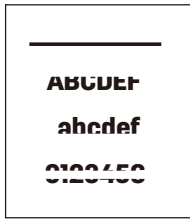

横穿页面的白线条、条纹或带状物。

- 确认设备的位置和环境。高温，低温和高湿，低湿度等环境可能引起次打印故障。
- » 请参阅第2页的“设备的安放位置”。
- 如果打印几页后问题未解决，请更换新的碳粉盒。
- » 请参阅第26页的“更换碳粉盒”。

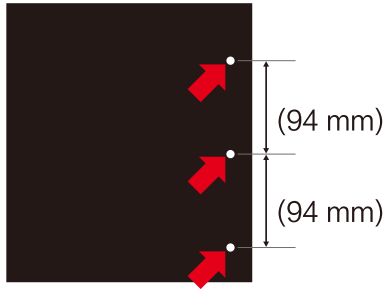

纸张上以 94mm 为间隔的在黑色文本和图形上出现重复的白斑点

- 请先执行清洁操作
1. 把纸张放入手动送纸器。
  2. 按住功能键5s,打印机将自动执行清洁模式。
- 此问题可能会自行消失。打印多个页面可消除此问题，特别是如果设备长时间未使用。
  - 碳粉盒可能损坏。更换新的碳粉盒。
  - » 请参阅第26页的“更换碳粉盒”。

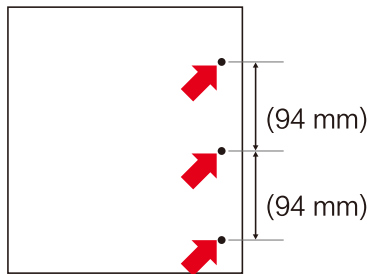

纸张上以94mm为间隔出现重复的黑斑点。

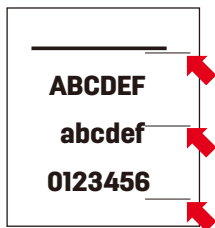

横穿页面的黑碳粉标记

- 确保打印介质满足介质规格。
- 表面粗糙的纸张或厚/薄/劣质/吸湿的打印介质可能引起问题。
- 此问题可能会自行消失。打印多个页面可消除此问题，特别是如果设备长时间未使用。
- 请勿使用回形针或订书钉的纸张，因为它们会导致碳粉盒的损坏。
- 如果碳粉盒经受阳光或室内光直射，或者如果一直置于极高或极地温度的环境中，碳粉盒可能损坏。



横穿页面的白线条、条纹或带状物。

- 确认设备的位置和环境。高温，低温和高湿，低湿度等环境可能引起打印故障。
- » 请参阅第2页的“设备的安放位置”。
- 如果打印几页后问题未解决，请更换新的碳粉盒。
- » 请参阅第26页的“更换碳粉盒”。



纵穿页面的白线条

- 握住中间的手柄，取出碳粉盒。从前到后晃动碳粉盒几次，从而均匀分散碳粉。如果猛烈地摇晃碳粉盒或对其进行撞击，内部的碳粉可能溢出。请勿上/下晃动碳粉盒。

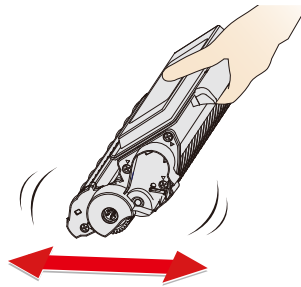

- 碳粉盒可能损坏。放入新的碳粉盒。
- » 请参阅第26页的“更换碳粉盒”。



页面歪斜

- 确保纸张或其他打印介质已正确装入纸盒，并确保纸张挡板位置正确。
- » 请参阅第9页的“将纸张装入纸盒”
- 正确设置纸张导板。
- » 请参阅第9页的“将纸张装入纸盒”
- 纸盒可能过满。尝试减少纸盒中的纸张量。
- » 请参阅第9页的“将纸张装入纸盒”
- 确认打印介质类型和质量。
- » 请参阅第18页的“打印介质的规格”。

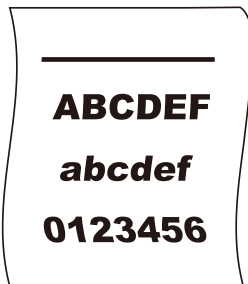

卷曲或波浪

- 确认纸张类型和质量。高温和高湿环境将引起纸张卷曲。
- » 请参阅第18页的“打印介质的规格”。
- 如果您不经常使用打印机，纸张可能在纸盒中放置时间过长，导致纸张弯曲。可以将纸盒中的纸张翻转。也可将纸盒中的纸张充分展开，然后旋转纸张180°。
- » 请参阅第9页的“将纸张装入纸盒”。
- 尝试打印机设置中的“改良设定”。
- » 请参阅第21页“打印首选项”的“扩展功能”。

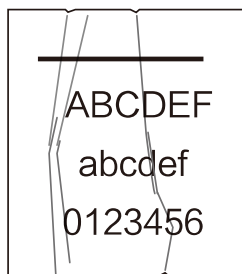

皱纹或折痕

- 确认纸张类型和质量。高温或低温以及高湿或低湿度环境将引起纸张起皱。
- » 请参阅第18页的“打印介质的规格”。
- 确保正确装入纸张。
- » 请参阅第9页的“将纸张装入纸盒”
- 将纸张翻转，重新装入纸盒，或尝试将输入纸盒中的纸张旋转180°。
- 确认打印介质类型和质量。使用劣质纸张可能引起此问题。
- » 请参阅第18页的“打印介质的规格”。
- 确保打印介质满足介质规格。表面粗糙的纸张或薄打印介质可能引起问题。
- 尝试打印机设置中的“改良设定”。
- » 请参阅第21页“打印首选项”的“扩展功能”。



信封折痕

- 根据信封类型的不同，可能出现皱纹或折痕。确保在开始大量打印之前，先进行测试。
- 确保在打印机设置中的纸张规格中选择了正确的信封#10。
- » 请参阅第21页“打印首选项”的“纸张规格”。

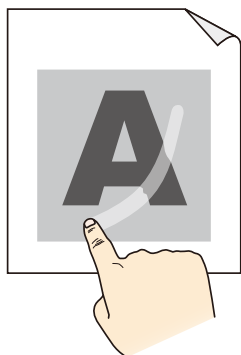

不良定影

- 确认纸张类型和质量。低温可能引起纸张定影不良。
- » 请参阅第18页的“打印介质的规格”。
- 确认打印介质类型和质量。使用劣质纸张可能引起此问题。
- » 请参阅第18页的“打印介质的规格”。
- 确保打印介质满足介质规格。表面粗糙的纸张或厚打印介质可能引起问题。
- 如果此方法无法提供足够的改善，请将[纸张类型]设置选择为[厚纸]。
- » 请参阅第21页“打印首选项”的“纸张/质量”。
- 尝试打印机设置中的“改良设定”。
- » 请参阅第21页“打印首选项”的“扩展功能”。

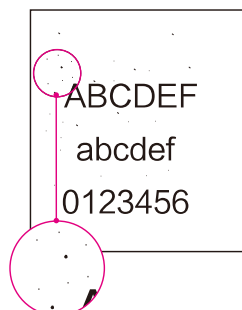

间隔为64 mm的黑点

- 请先执行清洁操作
1. 把纸张放入手动送纸器。
  2. 按住功能键5s,打印机将自动执行清洁模式。

# 附录

## 材料安全数据表 (MSDS)

如需获取含有化学物质的耗材 (如碳粉) 的材料安全数据表 (MSDS), 请访问以下网址 [www.nbdeli.com](http://www.nbdeli.com)

## 产品规格

打印			
打印速度		可达每分钟28页 (A4)	
自动双面打印速度		可达每分钟16页 (A4)	
打印分辨率		可达1200x1200dpi	
首页打印时间		少于8秒	
预热时间		30秒或更少 (自开机)、20秒或更少 (自休眠模式)	
连接方式	USB	高速USB2.0	
	以太网	10Base-T/100Base-TX以太网	
支持的操作系统	中标麒麟	龙芯	
		兆芯	
	银河麒麟	飞腾	
		龙芯	
	银河麒麟V10	兆芯	
		飞腾	
		华为 鲲鹏	
	UOS 20	龙芯	
兆芯			
飞腾			
华为 鲲鹏			
一般			
CPU		360MHz	
内存		128MB	
月打印负荷量		10000页	
建议月印量		500-2500页	
纸张处理			
纸张类型		普通纸、厚纸、薄纸	
纸盒容量	纸盒	150页 (*1)	
	出纸盒	100页 (*1)	
	手动进纸器	1页	
纸张尺寸	纸盒	A4、A5、B5、B6、16K、32K、Executive、Folio、Legal、Letter	
	手动进纸器	A4、A5、A6、B5、B6、16K、32K、Executive、Folio、Legal、Letter	
	自动双面打印	A4、Letter、Legal、Folio	
纸张厚度	纸盒	60-100克/平方米	
	自动双面打印	60-100克/平方米	
	手动进纸器	60-165克/平方米	
认证/环境			
对应认证		CCC、十环、能效、节能、RoHS	
工作环境	温度	5~35°C (建议16~32°C)	
	湿度	20~80% (建议30~70%无结露)	
额定电压/电流		220-240V 4.3A 50Hz	
功耗	工作时	550W	
	休眠	1.9W	
噪音	打印时	54分贝	
	待机	30分贝	
设备参数			
设备尺寸 (长×宽×高)	包装箱尺寸 (长×宽×高)	净重 (kg)	毛重 (kg)
37.6×36.7×18.2cm <sup>3</sup>	48×44×26cm <sup>3</sup>	6.2Kg	7.7Kg
耗材			
容量	标准	3700页 (*2)	
	随机	3700页 (*2)	
随机物品			
随机物品		主机x1、碳粉盒x1、产品安全手册x1、快速入门说明书x1、随机光盘x1、电源线x1、USB线x1、保修卡x1	
注释			
*1 纸盒容量以70克/平方米厚度纸张计算。			
*2 符合ISO19752标准, 连续打印A4纸张, 实际打印量根据打印环境与打印图像的内容不同而不同。			